



# DO BOKU POSUVNÉ SEKCIONÁLNE BRÁNY

**NOVINKA.** Posuvné brány ako priestorovo úsporná alternatíva dverí s otváracím krídlom

**HÖRMANN**



4



12

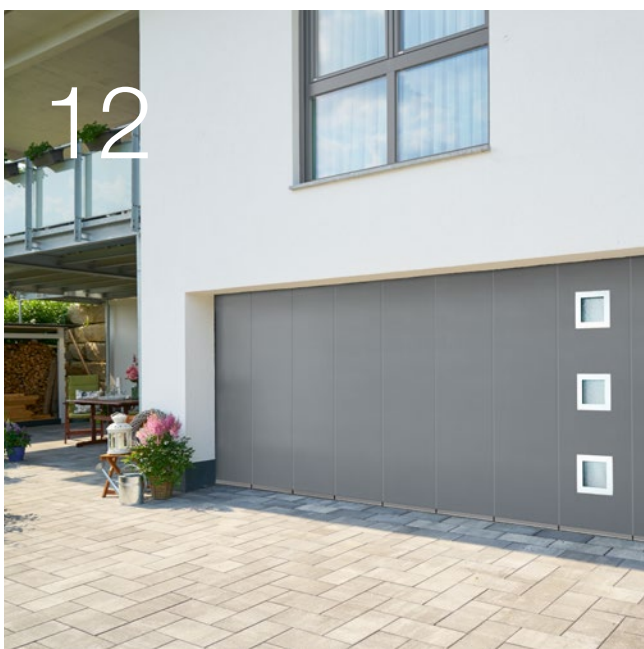

20

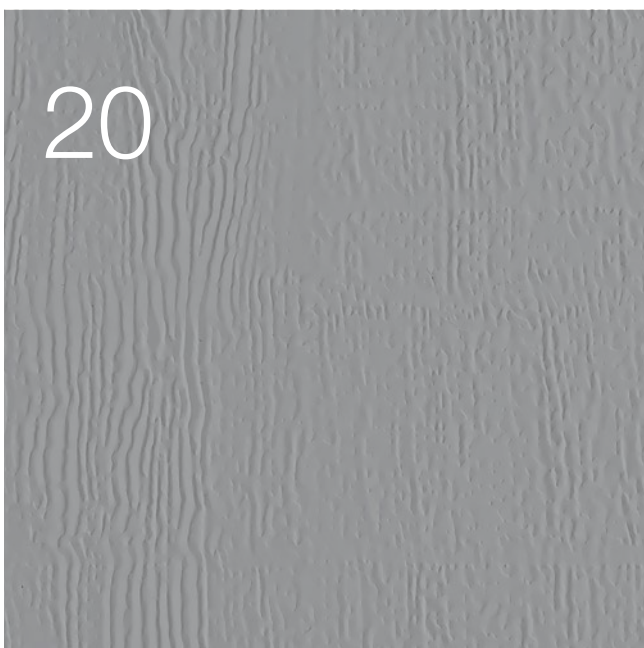

# Obsah

## 4 Dobré dôvody pre Hörmann

### 12 Inšpirácie

12 Povrchová úprava Woodgrain

13 Povrchová úprava Silkgrain

14 MatchColor

15 Vedľajšie dvere

16 Povrch Decograin

17 Povrchová úprava Duragrain

18 Dizajnové a svetelné prvky

19 Hliníková rámová brána HART42

### 20 Dizajn, vybavenie, príslušenstvo

20 Oceľové sekcionálne brány

22 Hliníkové rámové brány

23 Presklenia a vetracie mriežky

24 Povrchy

32 Vybavenie

35 Posuvné brány

36 Vedľajšie dvere

38 Pohony

40 Príslušenstvo

42 Veľkosti a montážne údaje

# Zodpovednosť už celé generácie

Rodinný podnik Hörmann má za sebou viac ako 85 rokov skúseností ako špecialista na konštrukčné prvky. To zaväzuje voči aktuálnym a budúcim generáciám. Práve preto hrá pre nás dôležitú úlohu ekologická zodpovednosť. Vyvíjame preto inovatívne riešenia pre trvalo udržateľné výrobky a inteligentnú ochranu životného prostredia.



## „DOBŘÉ MENO SI MUSÍTE ZASLŮŽIT PRÁCOU.“

August Hörmann

Celkom podľa predstáv zakladateľa firmy je značka Hörmann skutočným príslubom kvality a s viac ako 20 miliónmi predaných brán, dverí, zárubní a pohonov patrí k najúspešnejším dodávateľom v Európe. So svojou rozsiahlou medzinárodnou distribučnou a servisnou sieťou sa spoločnosť Hörmann považuje za vášho silného partnera pre vysokokvalitné konštrukčné prvky.



**MYSLÍME A PRACUJEME EKOLOGICKY.** Ako rodinný podnik si uvedomujeme zodpovednosť za ďalšie generácie, a preto štandardne ponúkame uhlíkovo neutrálnu výrobu pre výstavbu bytov. Spoločnosť Hörmann sa so svojou stratégiou udržateľnosti usiluje o zníženie množstva emisií a predchádzanie ich vzniku. Celú našu spotrebu elektrickej energie vo všetkých európskych výrobných závodoch pokrývame 100% zelenou energiou z obnoviteľných zdrojov. Okrem toho znižujeme našu spotrebu mnohými ďalšími opatreniami a ročne ušetríme viac ako 75000 ton CO<sub>2</sub>. Zvyšné emisie kompenzujeme podporou certifikovaných projektov na ochranu klímy v spolupráci s ClimatePartner.



Ďalšie informácie nájdete na  
[www.hoermann.com/sustainability](http://www.hoermann.com/sustainability)



**ClimatePartner**  
certifikovaný výrobok  
[climate-id.com/XNEBKC](http://climate-id.com/XNEBKC)



CO<sub>2</sub>  
vypočítať  
znižit  
prispieť

# Značková kvalita Made in Germany



Rodinný podnik Hörmann ponúka všetky dôležité konštrukčné prvky pre stavbu a modernizáciu z jednej ruky. Tieto prvky sa vyrábajú vo vysokošpecializovaných závodoch podľa najnovšieho stavu techniky. Naši zamestnanci okrem toho intenzívne pracujú na nových výrobkoch, na neustálom ďalšom vývoji a vylepšovaní detailov. Tak vznikajú patenty a tiež popredná pozícia na trhu.





Záruka  
10 rokov\*

**GARANTOVANÁ DLHÁ ŽIVOTNOSŤ.** Všetky podstatné komponenty brán a pohonov sa vyvíjajú a vyrábajú v samotnej firme Hörmann. Dlhodobé testy v reálnych podmienkach prispievajú k technicky vyzretým sériovým výrobkom v kvalite Hörmann. Z tohto dôvodu a vďaka nekompromisnému zabezpečeniu kvality získate v spoločnosti Hörmann 10-ročnú záruku na všetky sekciónálne brány a 5-ročnú záruku na pohony Hörmann\*.

\* Podrobné podmienky záruky nájdete na: [www.hoermann.de](http://www.hoermann.de)



Otestované a  
certifikované

**BEZPEČNOSŤ PRE VÁS A VAŠU RODINU.** Do boku posuvné sekciónálne brány Hörmann sú preskúšané a certifikované jednotlivo aj v kombinácii s pohonmi Hörmann v súlade s prísnyimi bezpečnostnými požiadavkami európskej normy 13241. Bezpečnejšia už do boku posuvná sekciónálna brána ani nemôže byť. A toto poskytuje každodennú bezpečnosť vám a vašej rodine.



# Objavte priestorový zázrak

Do boku posuvné sekcionálne brány sa otvárajú inak ako výklopné, sekcionálne alebo rolovacie brány, nie smerom hore, ale do boku. Ide o mimoriadnu výhodu, keď má napríklad strop garáže ostať voľný na uschovanie predmetov (surfovacia doska a pod.) alebo keď sa krídlo brány nemôže zo stavebných dôvodov (šikmý sklon stropu, nízky preklad, odpadové rúry) odstaviť alebo namontovať pod stropom.





**SPOLAHLIVO.** Vďaka tvaru článkov brány a závesov optimálne prispôsobených lamelovým prechodom nevznikajú žiadne miesta privretia. Spoľahlivá vypínacia automatika je účinná nielen pri otváraní, ale aj pri zatváraní brány. Pri neočakávaných prekážkach v oblasti otvárania alebo na vedení popri stene sa brána okamžite zastaví. Takto sú chránené osoby pred zranením a pred poškodeniami na vozidlách a predmetoch.



**ZABLOKOVANÉ.** Elegantné madlo brány so zapustenou priehlbínou madla sa ľahko ovláda zvnútra a zvonku. Pri zatváraní tri háčiky na strane oblúka a tri bezpečnostné čapy na strane zatvárania krídla brány zapadnú a pevne spoja krídlo brány s bočnou zárubňou. V prípade ručne ovládaných brán sa zámok s hákovou západkou zablokuje aj na strane zatvárania.

→ Ďalšie informácie nájdete od strany 34.

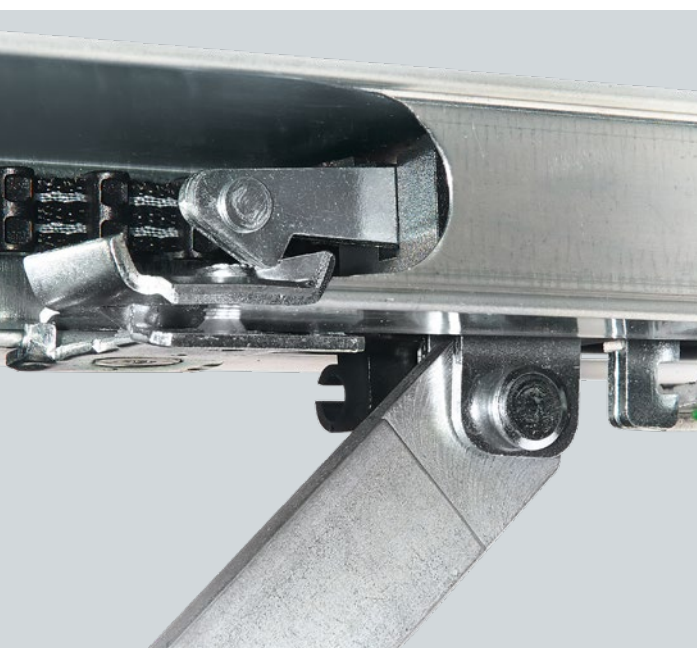

mechanická poistka proti posunutiu  
v koľajnici pohonu

**BEZPEČNÉ.** V prípade brán s pohonom zapadne poistka proti posunutiu automaticky do dorazu vodiacej koľajnice a ihneď sa pevne zablokuje a brána je tak chránená proti nadvihnutiu.



Pozrite si krátky film na YouTube alebo na [www.hormann.sk/video](http://www.hormann.sk/video)

# Inteligentný komfort obsluhy

Pohony Hörmann presvedčajú väčším komfortom, šikovnými funkciami a inteligentnou technikou. S našimi elegantnými ručnými vysielačmi otvoríte svoju bránu pohodlne, napríklad aj z vozidla. Alebo budete s aplikáciou Hörmann BlueSecur alebo Systémom Smart Home Hörmann využívať svoj smartfón jednoducho ako otvárač brány.





Len u firmy Hörmann

**CERTIFIKOVANÁ BEZPEČNOSŤ.** Obojsmerný rádiový systém BiSecur s mimoriadne bezpečným postupom kódovania, ako aj stabilný, bezporuchový dosah vám poskytne istotu, že žiadna cudzia osoba nedokáže skopírovať váš rádiový signál. Potvrdzujú to aj bezpečnostní experti z univerzity Ruhr-Universität Bochum a z nezávislých skúšobných inštitútov.



Pozrite si krátky film na YouTube alebo na [www.hormann.sk/vidео](http://www.hormann.sk/vidео)

Len u firmy Hörmann

Funkcia integrovaných dverí

**FUNKCIA INTEGROVANÝCH DVERÍ.** Pre prechod osôb je možné do boku posuvné sekcionálne brány otvárať rýchlo a jednoducho a tiež iba čiastočne. Do svojej garáže sa dostanete rýchlejšie, aby ste si napríklad vytiahli bicykel. Pri bránach s pohonom je možné šírku prechod osôb nastaviť individuálne. Napríklad úzky prechod iba pre osoby alebo širší prechod pre bicykel, motocykel alebo fúrik. Obsluha sa realizuje prostredníctvom ručného vysielača alebo voliteľným madlom brány s rádiovým modulom.

→ Ďalšie informácie nájdete od strany 34.

Krátke stlačenie madla a brána sa automaticky presunie do nastavenej polohy.



Pomocou Systému Smart Home homee môžete prostredníctvom tabletu alebo smartfónu ovládať všetky funkcie brány.



# Povrchová úprava Woodgrain

Pri tejto cenovo výhodnej, robustnej povrchovej úprave s dekorom pílového rezu, ktorý je verný originálu, je vďaka zalisovaniu možné malé škrabance bez problémov odstrániť.

→ K dispozícii ako prelis L a M. Ďalšie informácie nájdete od strany 20.



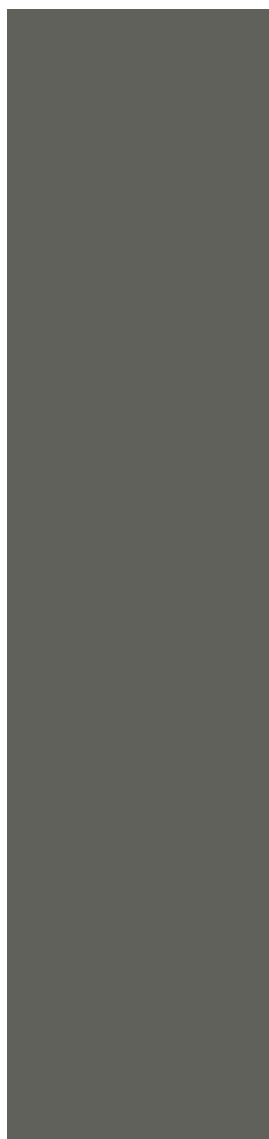

VLAVO HORE. Detail Woodgrain, biela RAL 9016

VPRAVO HORE. Prelis M, Woodgrain, biela RAL 9016

VLAVO DOLE. Prelis M, Silkgrain, kremeňová sivá RAL 7039; hliníkové domové dvere Hörmann ThermoSafe, motív 860, kremeňová sivá RAL 7039

VPRAVO DOLE. Detail Silkgrain, kremeňová sivá RAL 7039

## Povrchová úprava Silkgrain

Táto hodvábne hladká povrchová úprava je vďaka ušľachtilému vzhľadu brány prvou voľbou pri modernej architektúre.

→ K dispozícii ako prelis L a M. Ďalšie informácie nájdete od strany 20.



Hladká povrchová úprava Silkgrain dokonale ladí s povrchovými úpravami pre domové dvere.

## Prednostné farby MatchColor

So zladenými prednostnými farbami do boku posuvných sekcionálnych brán, domových dverí, vedľajších dverí a oceľových dverí môžete vytvoriť svoj domov v dokonalej farebnej harmónii.

→ K dispozícii pre povrchové úpravy Woodgrain a Silkgrain. Všetky farby a podrobné informácie nájdete od strany 24.





HORE. Prelis L, Silkgrain, okenná sivá RAL 7040 so vzhľadovo rovnakými vedľajšími dverami

DOLE. Prelis L, Silkgrain, antracitová sivá RAL 7016, hliníkové domové dvere Hörmann ThermoSafe, motív 860 v antracitovej sivej farbe RAL 7016

## Vedľajšie dvere

Dvere ako druhý prístup do vašej garáže dostanete v rovnakých povrchoch, farbách a dekoroch ako vašu garážovú bránu. Všetko spolu pekne ladí.

→ Ďalšie informácie nájdete od strany 36.



## Povrch Decograin

Detailnú povrchovú úpravu je možné zakúpiť v piatich prírodných dekoroch dreva a v jednom antracitovo sfarbenom dekore s metalickým efektom. Vďaka špeciálnej povrchovej ochrane s plastovou fóliou odolnou voči UV žiareniu na vonkajšej strane oceľových lamiel ostáva vaša brána dlho pekná.

→ K dispozícii ako prelis L a M. Ďalšie informácie nájdete od strany 20.



# Povrchová úprava Duragrain

Pri hladkej povrchovej úprave brány si môžete vybrať z detailných, prirodzených a stálofarebných dekorov. Vysokokvalitná povrchová úprava s odolným ochranným lakom je mimoriadne pevná, odolná proti poškrabaniu a odpudzujúca nečistoty. Tak si vaša brána dlhodobo udrží bezchybný vzhľad.

→ K dispozícii ako prelis L. Ďalšie informácie nájdete od strany 20.

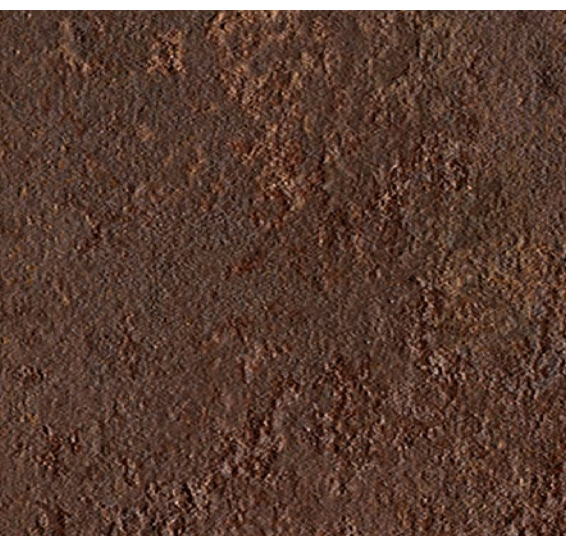

VLAVO HORE. Detail Decograin Golden Oak

VPRAVO HORE. Prelis M, Decograin Golden Oak

VLAVO DOLE. **NOVINKA.** Detail Duragrain Corten Steel

VPRAVO DOLE. **NOVINKA.** Prelis L, Duragrain Corten Steel

# Dizajnové a svetelné prvky

Vyberte si jeden z našich dizajnových motívov z matnej ušľachtilej ocele a dodajte svojej bráne osobitný štýl. Dodatočné presklenia zabezpečujú denné svetlo v garáži.

→ Ďalšie informácie nájdete od strany 21.

HORE. Prelis L, dizajnový motív 461, Silkgrain, biely hliník RAL 9006

DOLE. Hliníková rámová brána, antracitová sivá RAL 7016, hliníkové domové dvere Hörmann ThermoSafe, motív 860 v antracitovej sivej farbe RAL 7016





## Hliníková rámová brána HART42

Toto vyhotovenie brány presviedča svetlejšou garážou vďaka veľkoplošnému preskleniu alebo v prípade mrežových výplní lepším vetraním v garáži. S 12 rôznymi variantmi výplní si môžete prispôsobiť do boku posuvnú sekcionálnu bránu podľa svojich vlastných požiadaviek a dizajnových predstáv.

→ Ďalšie informácie nájdete od strany 22.

# Oceľové sekciónálne brány

Vyhotovenie krídla brány a motív brány



## HST 42

- Dobrá izolácia a vlastnosti chodu
- 42 mm hrubé, dvojstenné lamely

## Štandardné motívy

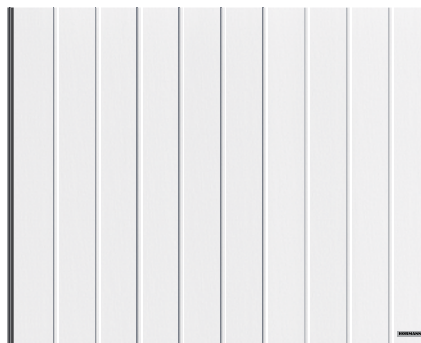

Prelis M, biela RAL 9016

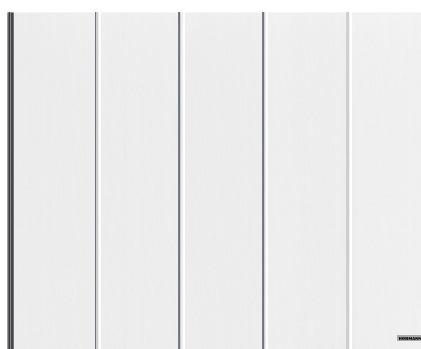

Prelis L, biela RAL 9016

## Výkonové vlastnosti podľa európskej normy 13241

Materiál lamiel	Pozinkovaný oceľový plech s vysokokvalitnou povrchovou úpravou
Hrúbka lamiel	Dvojstenné, 42 mm
Tepelná izolácia Hodnota U zabudovaná brána	1,7 W/(m <sup>2</sup> ·K) <sup>1)</sup>
Zaťaženie vetrom <sup>3)</sup>	Trieda 2
Tesnosť vzduch / voda	Trieda 2 / trieda 2 <sup>2)</sup>
Šírka max. Výška max.	6500 mm 3000 mm

## Motívy / povrchové úpravy

Prelis M	Woodgrain, Silkgrain, Decograin
Prelis L	Woodgrain, Silkgrain, Decograin, Duragrain

<sup>1)</sup> Hodnota U platí pre zabudované brány bez presklenia s rozmermi 4300 × 3000 mm

<sup>2)</sup> Tlak vody do 70 Pa

<sup>3)</sup> Triedy pre vyššie zaťaženie vetrom na požiadanie

### Motívy s dizajnovými prvkami

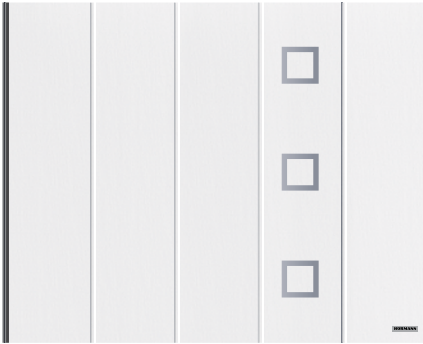

Prelis L, biela RAL 9016, dizajnový prvok motív 451<sup>1)</sup>

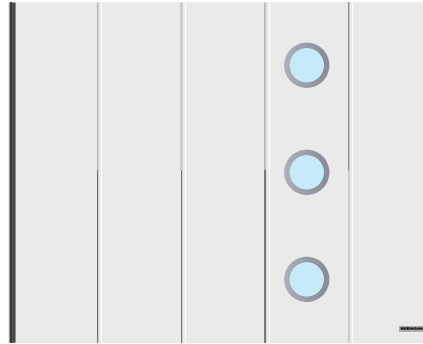

Prelis L, biela RAL 9016, dizajnový prvok motív 469<sup>1)</sup>

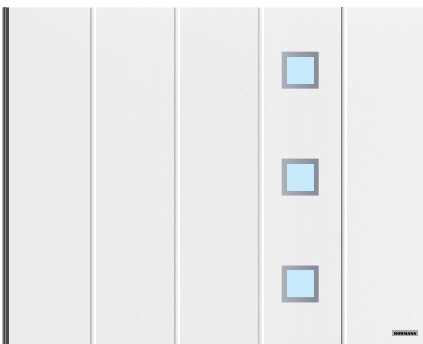

Prelis L, biela RAL 9016, dizajnový prvok motív 461<sup>1)</sup>



Prelis L, biela RAL 9016, dizajnový prvok motív 481<sup>1)</sup>

### Dizajnové prvky



Motív 451<sup>1)</sup>



Motív 461<sup>1)</sup>

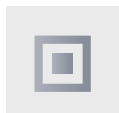

Motív 452<sup>1)</sup>

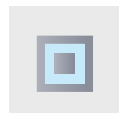

Motív 462<sup>1)</sup>



Motív 471<sup>1)</sup>



Motív 481<sup>1)</sup>



Motív 459<sup>1)</sup>



Motív 469<sup>1)</sup>



Motív 472<sup>1)</sup>



Motív 482<sup>1)</sup>



Motív 473<sup>1)</sup>



Motív 483<sup>1)</sup>



Motív 453<sup>1)</sup>



Motív 463<sup>1)</sup>



Motív 456<sup>2)</sup>

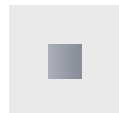

Motív 460<sup>2)</sup>



Motív 454<sup>1)</sup>



Motív 455<sup>1)</sup>



Motív 474<sup>1)</sup>



Motív 475<sup>1)</sup>

### Presklenia

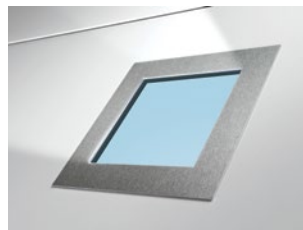

Dizajnový prvok v ušľachtilej oceľi, matnej



**Pravé sklo**

Voliteľne pre motívy 461 a 481

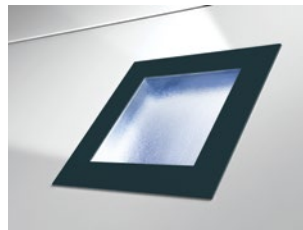

Dizajnový prvok vo farbe antracitovo sivá RAL 7016, lakovaný, s plastovým presklením pre motívy 461, 462, 463, 469, 481, 482 a 483

<sup>1)</sup> 3 opakovania motívov do výšky brány 2375 mm

<sup>2)</sup> 4 opakovania motívov do výšky brány 2375 mm

# Hliníkové rámové brány

HART42

## Rez lamely



HART 42 presklené, biela RAL 9016



HART 42 presklené, biele tónované, biela RAL 9016

## HART42

Materiál rámu	Hliník
Hrúbka rámu	42 mm
Tepelná izolácia ART 42 Hodnota U zabudovaná brána	4,0 W/(m <sup>2</sup> ·K) <sup>1)</sup>
Tepelná izolácia ART 42 Thermo Hodnota U zabudovaná brána	3,4 W/(m <sup>2</sup> ·K) <sup>1)</sup>
Zvuková izolácia	R = cca 20 dB
Zaťaženie vetrom <sup>3)</sup>	Trieda 3
Tesnosť vzduch / voda	Trieda 2 <sup>2)</sup> / trieda 3 <sup>2)</sup>
Šírka max. Výška max.	5500 mm 3000 mm
Farby	Biela, 10 MatchColor a 5 prednostných farieb, farba RAL podľa výberu

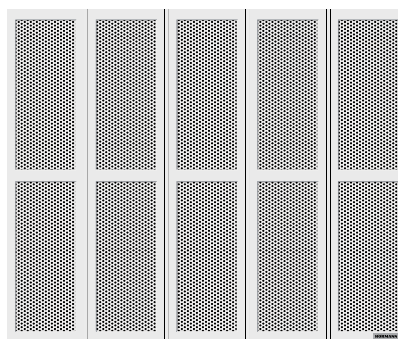

HART 42 s perforovaným plechom, biela RAL 9016

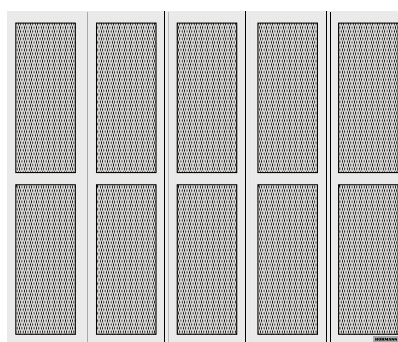

HART 42 s mrežovinou, biela RAL 9016

<sup>1)</sup> Hodnoty U platia pre zabudované brány s plastovou dvojitou tabuľou S2 s rozmermi 5000 × 2125 mm

<sup>2)</sup> Brány s vetracími štrbinami, na požiadanie triedy 2 – 3

<sup>3)</sup> Triedy pre vyššie zaťaženie vetrom na požiadanie

# Presklenia a vetracie mriežky

pre viac svetla a lepšie vetranie

## Variety presklenia



## Vetracia mriežka



### Variety presklenia pre HST 42

- 1 Klasické presklenie S0 <sup>1)</sup>
- 2 Klasické presklenie S1 <sup>1)</sup>
- 3 Klasické presklenie S2 <sup>1)</sup>
- 5 Polykarbonátová dvojitá tabuľa, číra
- 8 Plastová dvojitá tabuľa, kryštalická štruktúra

### Vetracia mriežka pre HST 42

- 4 Vetracia mriežka

## Variety výplne

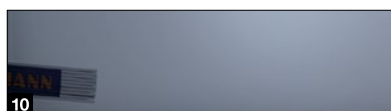
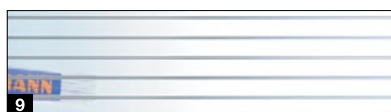
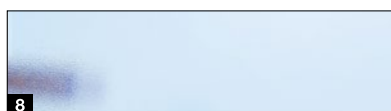
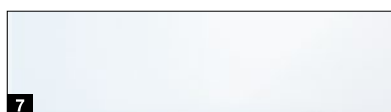
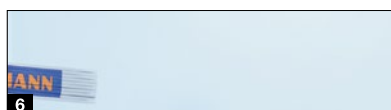
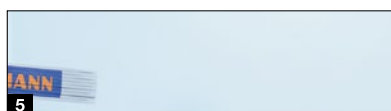

### Variety výplne pre HART 42

- 5 Polykarbonátová dvojitá tabuľa, číra
- 6 Plastová dvojitá tabuľa, číra
- 7 Plastová dvojitá tabuľa, bielo tónovaná (opál / číra)
- 8 Plastová dvojitá tabuľa, kryštalická štruktúra
- 9 Viacnásobná lamelová doska
- 10 Plastová dvojitá tabuľa, sivo tónovaná
- 11 Polyuretánová sendvičová výplň, hladká
- 12 Polyuretánová sendvičová výplň, Stucco
- 13 Dierovaný plech z ušľachtilej ocele
- 14 Mrežovina z ušľachtilej ocele
- 15 Mrežovina z vlnitého drôtu
- 16 Zváraná mriežka

Vyhotovenia (1 až 4) zodpovedajú šírke brány 2500 mm

<sup>1)</sup> Individuálne usporiadanie presklení možné

Číre plastové presklenia ponúka spoločnosť Hörmann sériovo s presklením Duratec.

Ponúka vám rozhodujúce výhody:

- Trvalo číry priehľad
- Lepšiu tepelnú izoláciu

**Len u firmy Hörmann**



**Duratec**  
maximálne odolný  
proti poškrabaniu

# Povrchy

Woodgrain, Silkgrain

## Woodgrain



## Silkgrain

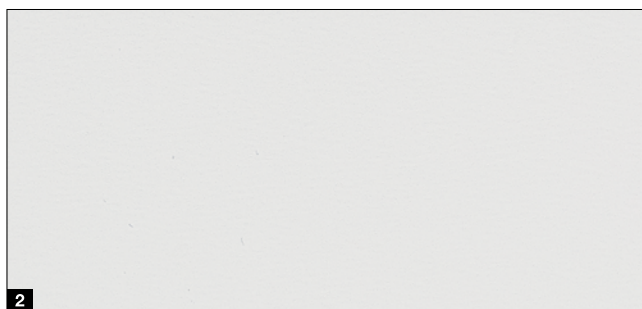

## MatchColor

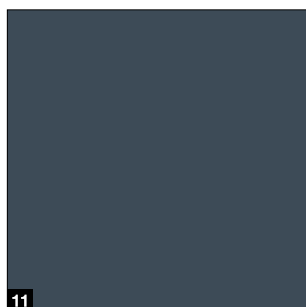
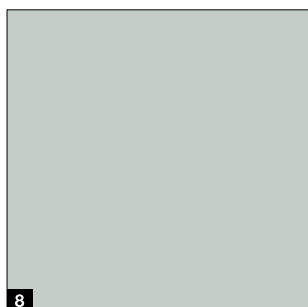
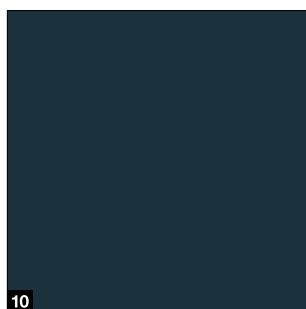
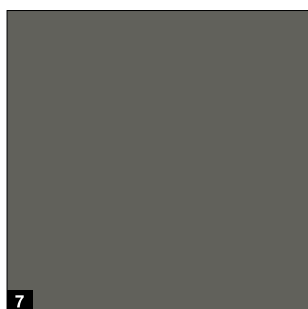
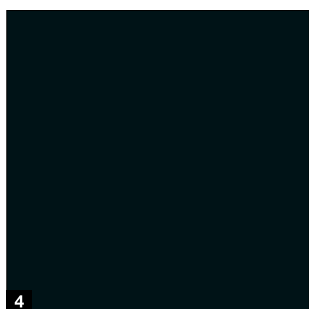
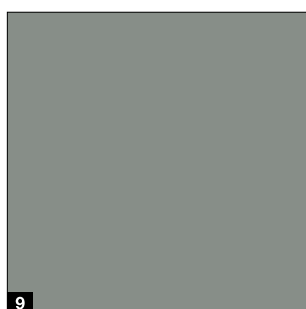
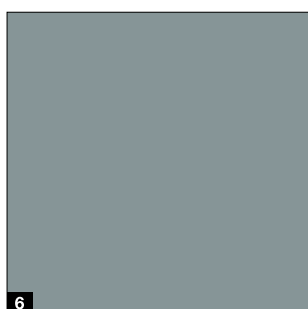
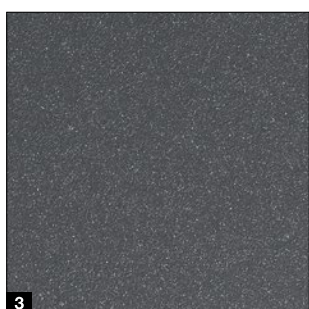

### Upozornenie:

V spojení s volitelným vysokokvalitným ochranným lakom alebo ochranným lakom „Antigrffiti“ dostanete všetky prednostné farby MatchColor, pri ktorých nie je zaručený jednotný vzhľad do boku posuvných sekcionálnych brán, domových dverí, vedľajších dverí a oceľových dverí, ako prednostnú farbu Color.



## MatchColor

Rovnaký vzhľad garážovej brány, domových dverí, vedľajších dverí a oceľových dverí

### Povrchy

- 1 Woodgrain RAL 9016 biela
- 2 Silkgrain RAL 9016 biela

### MatchColor

- 3 CH 703-AM Antracit metallic
- 4 RAL 9005 Čierna
- 5 RAL 8028 Terakotová hnedá
- 6 RAL 7040 Okenná sivá
- 7 RAL 7039 Kremeňová sivá
- 8 RAL 7035 Svetlosivá
- 9 RAL 7030 Kamenná sivá
- 10 RAL 7016 Antracitová sivá
- 11 RAL 7015 Bridlicová sivá
- 12 RAL 7012 Bazaltová sivá

### Color

- 13 RAL 9007 Sivý hliník
- 14 RAL 9006 Biely hliník
- 15 RAL 6009 Jedľová zelená
- 16 RAL 6005 Machová zelená
- 17 RAL 1015 Slonová kosť svetlá

### Farba RAL podľa výberu

Povrchové úpravy Woodgrain a Silkgrain sú dostupné voľiteľne v približne 200 farbách RAL Classic (okrem farieb s perleťovým efektom a reflexných farieb), ako aj v mnohých farbách NCS a DB.

### Color

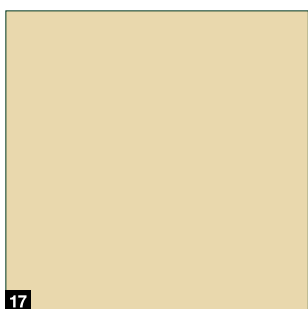
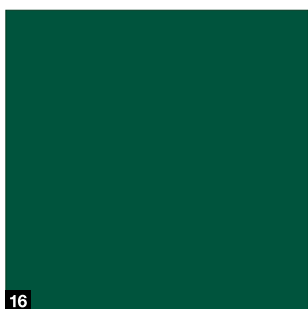
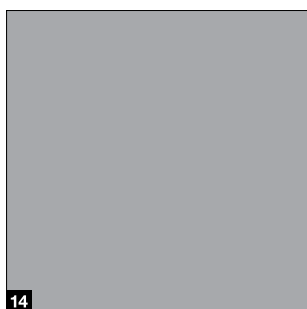

### Upozornenie:

Vnútorne strany do boku posuvných sekciónálnych brán sa dodávajú zásadne v sivobielej farbe RAL 9002. Je potrebné zabrániť použitiu tmavých farieb na strane otočenej k slnku pri dvojstenných oceľových bránach, pretože možné prehnutie lamiel môže poškodiť bránu.

Všetky údaje o farbách podľa príslušnej farby RAL. Vyobrazenia farieb a povrchov nie sú z tlačiarensko-technických dôvodov farebne záväzné.

**Nechajte si poradiť od svojho predajcu Hörmann.**

# Povrchy

Decograin, Duragrain

## Decograin

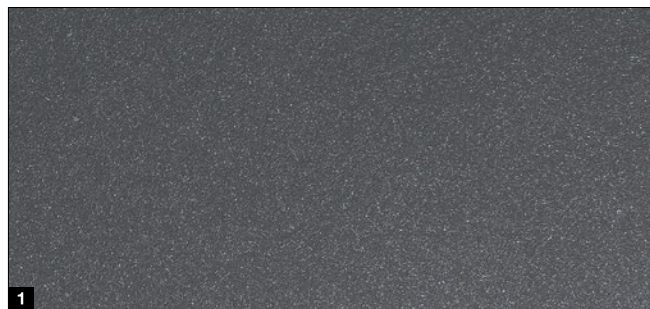

### Dekory Decograin

- 1 Titan Metallic CH 703: antracit s metalickým efektom
- 2 Golden Oak: stredne hnedý, zlatožltý dubový dekor
- 3 Dark Oak: dubový dekor orechovej farby
- 4 Night Oak: intenzívne tmavý dubový dekor
- 5 Rosewood: mahagónový drevený dekor
- 6 Winchester Oak: prírodne sfarbený dubový dekor

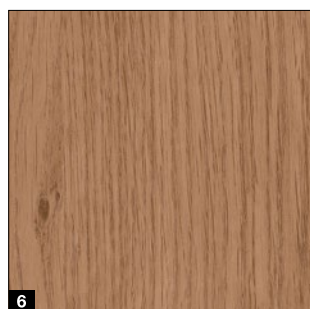
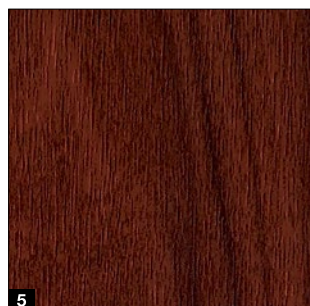
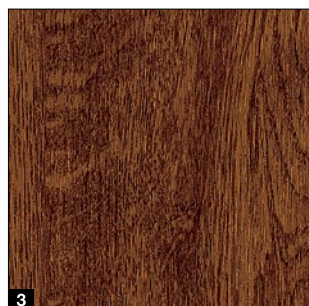

### Upozornenie:

Vnútorne strany do boku posuvných sekcionálnych brán sa dodávajú zásadne v sivobielej farbe RAL 9002. Je potrebné zabrániť použitiu tmavých farieb na strane otočenej k slnku pri dvojstenných oceľových bránach, pretože možné prehnutie lamiel môže poškodiť bránu. Všetky údaje o farbách podľa príslušnej farby RAL. Vyobrazenia farieb a povrchov nie sú z tlačiarensko-technických dôvodov farebne záväzné. **Nechajte si poradiť od svojho predajcu Hörmann.**

## Duragrain

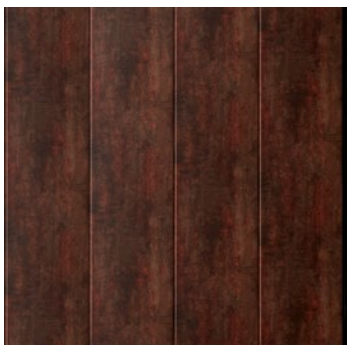

Vzhľad brány v dekore RustySeel



Vzhľad brány v dizajne starého sivého dreva



Vzhľad brány v betónovom dizajne



Vzhľad brány v dizajnoch MatchDecor divý dub, rovnaký vzhľad s hliníkovými domovými dverami Hörmann ThermoSafe MatchDecor



**Duragrain**  
maximálne odolný  
proti poškrabaniu

### Odolnosť proti poškrabaniu a nečistotám

Inovatívna digitálna potlač v kombinácii s odolným ochranným lakom tvoria základ trvalo krásneho vzhľadu brány.



- 1 Dvojitenná lamela
- 2 Pozinkovanie
- 3 Základná povrchová úprava
- 4 Inovatívna digitálna tlač
- 5 Vysokopevný ochranný lak

# Povrch

Duragrain

---

## Dekory

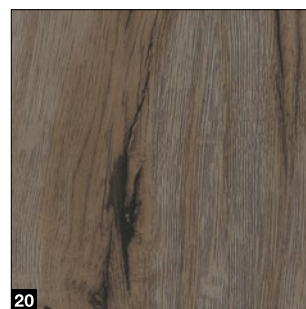
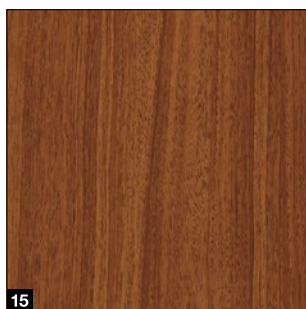
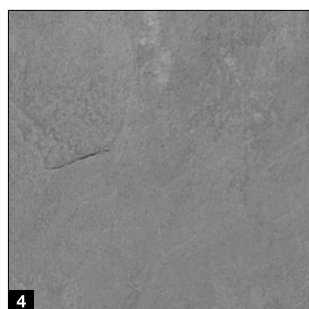
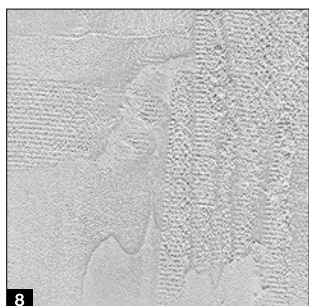
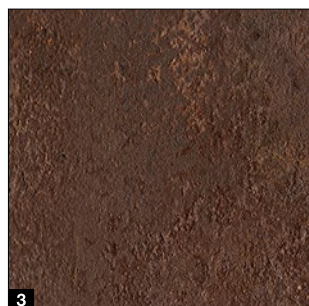
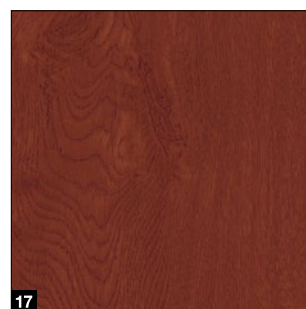
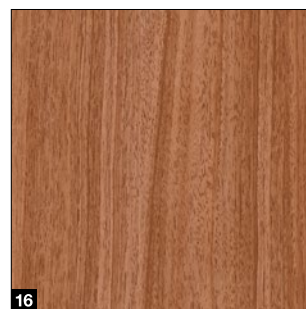
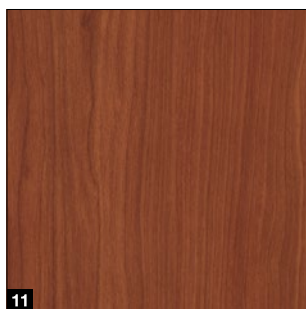
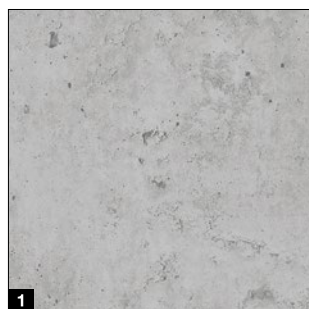

## MatchDecor



**MatchDecor**  
Rovnaký vzhľad garážovej  
brány a domových dverí

### Dekory

- 1 Betón
- 2 Beige
- 3 **NOVINKA.** Corten Steel
- 4 Grigio
- 5 Grigio scuro
- 6 Moca
- 7 Rusty Steel
- 8 **NOVINKA.** Screed
- 9 Bambus
- 10 Burned Oak
- 11 Cherry
- 12 Fichte
- 13 Malt Oak
- 14 Nature Oak
- 15 Noce sorrento balsamico
- 16 Noce sorrento natur
- 17 Rusty Oak
- 18 Sapeli
- 19 Sheffield
- 20 Dizajn starého dreva, sivé
- 21 Teak
- 22 **NOVINKA.** Toffee Oak
- 23 Used Look
- 24 **NOVINKA.** Vintage Boards
- 25 Walnuss Kolonial
- 26 Walnuss Terra
- 27 White brushed
- 28 White Oak
- 29 Whiteoiled Oak\*
- 30 Whitewashed Oak\*

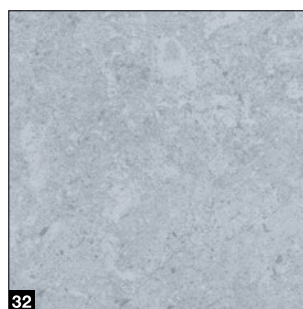
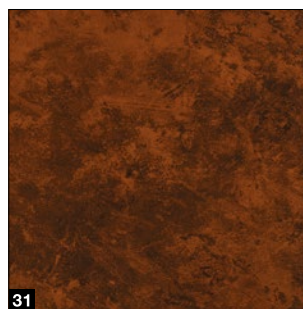
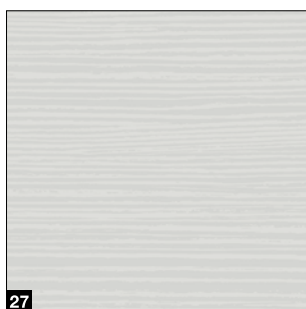
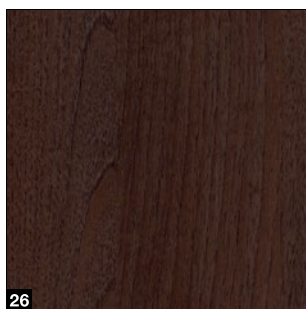
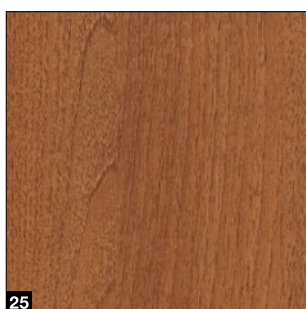
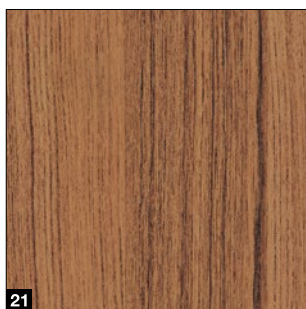

### MatchDecor

- 31 Rusty Patina
- 32 **NOVINKA.** Cement
- 33 Dizajn starého dreva
- 34 Divý dub

# Povrchová ochrana

Pre dlhodobý a pekný vzhľad brány

## Vysokokvalitná povrchová úprava

Vďaka obojstranne žiarovo pozinkovanému oceľovému plechu v spojení s vysokokvalitnou povrchovou úpravou v sivobielej farbe RAL 9002 na vnútornej strane sú lamely optimálne chránené. Pre ešte lepšiu ochranu ponúkame vonkajšiu stranu lamiel voliteľne aj s vysokokvalitným ochranným lakom. Vysokokvalitné povrchové úpravy Duragrain dodávame sériovo s vysokokvalitným ochranným lakom.

## Ochranné povrchové úpravy pre dlhodobý a pekný vzhľad brány

### Vysokokvalitný ochranný lak

Povrchová úprava lamiel je vďaka ochrannému laku mimoriadne pevná, odolná proti poškrabaniu a odpudzuje nečistoty.

### Vysokokvalitný ochranný lak „Anti graffiti“

Vďaka ochrannému laku na povrchu lamiel, ako aj presklení, dizajnových prvkov atď., sa dajú graffiti odstrániť bežne dostupným špeciálnym čistiacim prostriedkom.

→ K dispozícii pre povrchové úpravy Woodgrain a Silkgrain.



- 1 Dvojstenná lamela
- 2 Pozinkovanie
- 3 Vysokokvalitná povrchová úprava
- 4 Voliteľne: Vysokokvalitný ochranný lak alebo vysokokvalitný ochranný lak „Anti graffiti“

## Testované spoločnosťou Hörmann: Súprava na čistenie a údržbu pre dlhodobý pekný vzhľad brány a dverí

Používanie nesprávnych čistiacich prostriedkov môže často viesť k nevzhľadným škrabancom alebo zmene farby. So súpravou na čistenie a údržbu budete vždy v bezpečí. Súprava bola vyvinutá v spolupráci so spoločnosťou Sonax, lídrom na trhu čistiacich a ošetrovacích prostriedkov na povrchy vozidiel, a všetky komponenty boli testované spoločnosťou Hörmann na použitie na oceľové garážové brány, ako aj na oceľové a hliníkové domové dvere. To nielen uľahčuje proces čistenia, ale tiež znižuje nebezpečenstvo poškodenia garážových brán.



Pozrite si krátky film na YouTube alebo na [www.hormann.sk/mediacentrum](http://www.hormann.sk/mediacentrum)

## Len u firmy Hörmann

Krídlo brány, prekladová clona a bočná zárubňa vzhľadovo rovnaké vo vyhotovení Woodgrain, biela RAL 9016

### Rovnaký vzhľad pre zárubňu brány a krídlo brány

Harmonický vzhľad brány vzniká pôsobením mnohých drobných detailov: prekladová vyrovnávacia clona **1** sa dodáva pri všetkých povrchových úpravách vždy v rovnakom vzhľade ako lamely brány. Všetko spolu pekne ladí. Bočné zárubne **2** sú dostupné sériovo s bielou povrchovou úpravou Woodgrain. S obloženími zárubne **3** sa môžu bočné zárubne jednoducho prispôsobiť povrchu lamiel.

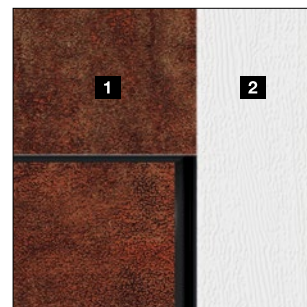

	Woodgrain	Silkgrain	Decograin	Duragrain
Prekladová vyrovnávacia clona <b>1</b>	●	●	●	●
Bočná zárubňa <b>2</b>	●	■	■	■
Obloženie zárubne <b>3</b>	●	●	●	●

- = Rovnaká povrchová úprava, farba alebo dekor ako lamela brány
- = Povrchová úprava Woodgrain v bielej farbe RAL 9016



# Sériové vybavenie

Pre bezpečnú a dlhodobú funkčnosť brány

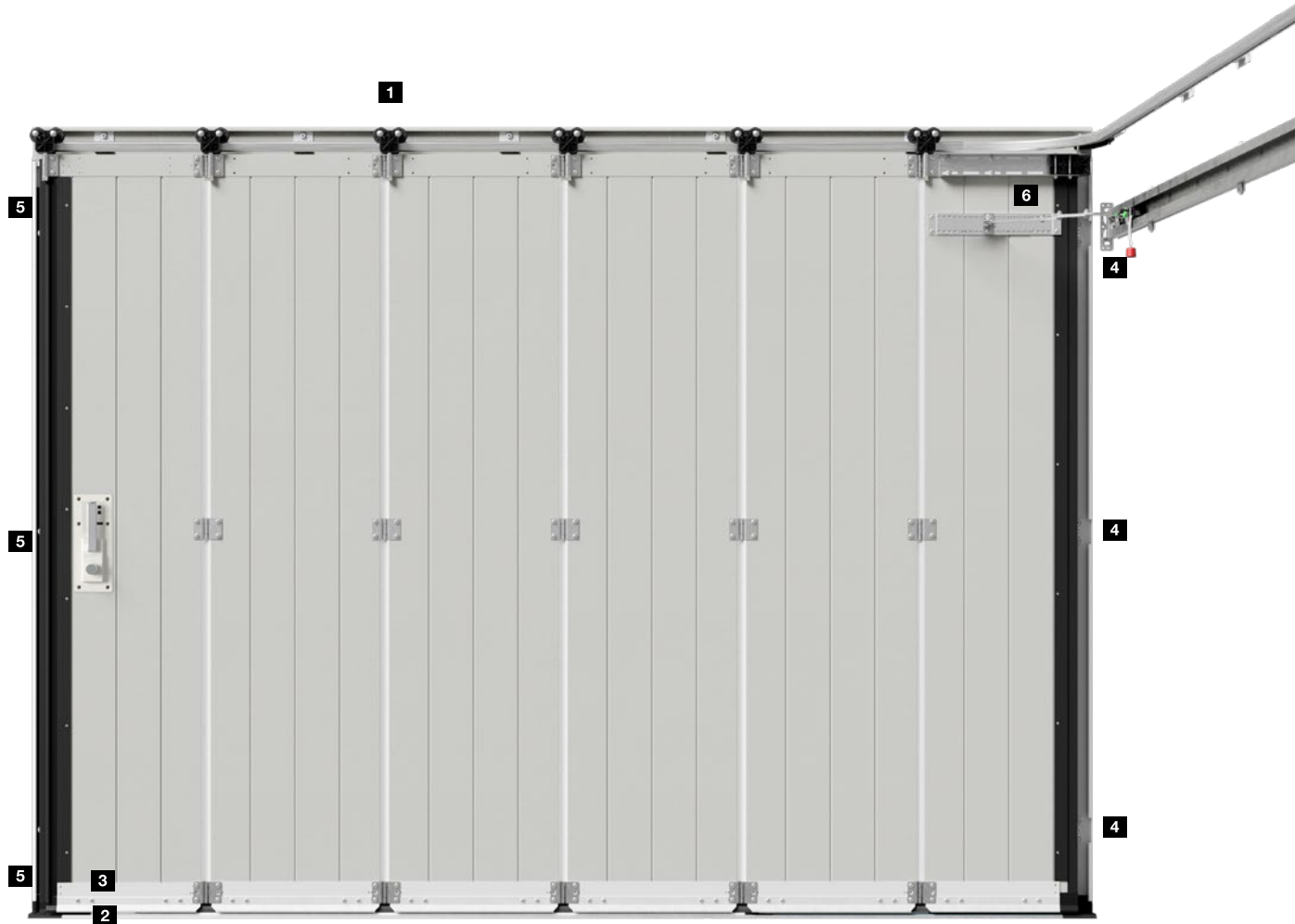



### Presný chod brány

Dvojité vodiace kladky **1** z odolného plastu sa bezpečne a presne presúvajú na hliníkovej koľajnici a zabraňujú vykoľajeniu lamiel brány. Okrem toho zaručujú ľahký a tichý chod brány, aby sa brána mohla jednoducho otvárať aj ručne ovládať. Stabilné spojovacie závesy na vodiacich kladkách a medzi lamelami zabezpečujú vysokú stabilitu krídla brány.

### Dobre vedené a utesnené

Spodná hliníková podlahová koľajnica **2** bezpečne vedie lamely brány a zabraňuje vychýleniu lamiel. Vďaka jej plochému konštrukčnému riešeniu je možný bezbariérový prístup. Vďaka súvislému podlahovému tesneniu presvedča do boku posuvná sekcionálna brána vodotesnosťou a priepustnosťou vzduchu triedy 2. To znamená, že brána je dobre utesnená proti vnikaniu dažďovej vody a lístia. Tak zostáva garáž dlhšie čistá a ani ju nemusíte tak často čistiť. Okrem toho sa znižuje riziko nehôd v dôsledku pošmyknutia.

### Bezpečne zablokované

Vďaka hornému a dolnému vedeniu brány sa brána zatvára veľmi presne. Tri ďalšie háčiky na strane oblúka **3** a tri bezpečnostné čapy na strane zatvárania **4** brány pevne spoja krídlo brány s bočnou zárubňou. Tieto mechanické zabezpečenia navyše prakticky zabraňujú nadvihnutiu brány.

### Jednoduchá montáž

Zárubňu do boku posuvnej sekcionálnej brány je možné jednoducho zoskrutkovať a následne kompletne upevniť na stenu garáže. Montáž pri úzkych priestorových pomeroch s bočným dorazom iba 140 až 450 mm umožňuje kovanie DS **5** s dvojitými bočnými vodiacimi koľajnicami. S nastaviteľnými nástennými držiakmi sa dá bočná vodiaca koľajnica jednoducho namontovať.

Voliteľnú hliníkovú zárubňu brány **6** možno pred vyrovnaním a upevnením na stenu garáže úplne vopred zmontovať. Vďaka tomu ušetríte množstvo času pri montáži. Zosilnená konštrukcia zárubne navyše uľahčuje montáž pri nerovných stenách, čo z nej robí dokonalého partnera pri renovácii.



# Voliteľné vybavenie

Madlá na vnútornú a vonkajšiu obsluhu

## Madlá



Do boku posuvné sekcionálne brány sa sériovo dodávajú bez madla brány. Voliteľné madlá brány sú umiestnené vertikálne na krídle brány a sú vybavené profilovým cylindrom, bezpečnostnou rozetou, ochranou proti navrtaniu a ochranou proti vytiahnutiu. Na požiadanie vyrobíme cylinder s guľou na vnútornej strane. Elegantné madlo brány so zapustenou priehlbínou madla sa ľahko ovláda zvnútra a zvonku. Pre harmonický vzhľad brány ponúkame pre vonkajšiu časť spojovacieho profilu až tri farby.

### Vonkajšia časť spojovacieho profilu v troch farbách

- 1 Biela RAL 9016
- 2 Čierna RAL 9005
- 3 Vzhľad ušľachtilej ocele



### Pre ručne ovládané brány: madlo brány s hákovou západkou

Háková západka zapadne pri zatváraní brány a zablokuje stranu zatvárania.



### Pre brány s pohonom: madlo brány s pohodlnou funkciou integrovaných dverí

Prostredníctvom dvoch tlačidiel a posuvného regulátora na vnútornej strane madla môžete:

- 1 bránu kompletne otvoriť a zatvoriť
- 2 použiť funkciu integrovaných dverí
- 3 vypnúť rádiový signál (poloha počas dovolenky)

# NOVINKA. Posuvné brány

Praktické použitie ako vedľajšie dvere



Nový dizajn posuvných brán so šírkou prejazdu 730 mm a viac je priestorovo úspornou alternatívou k bežným vedľajším dverám. Toto vyhotovenie sa posúva do strany a nevyžaduje žiadny priestor v garáži na otvorenie krídla dverí. To umožňuje efektívnejšie využitie garáží s obmedzeným priestorom a ponúka vám väčšiu flexibilitu s bočnými vchodmi.

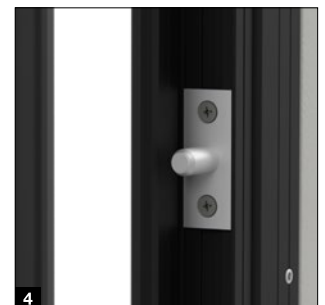

- 1 Vonkajšie madlo s profilovým cylindrom
- 2 Dvojité vodiaca kladka
- 3 Vnútorne madlo so zámkom s hákovou západkou
- 4 Bezpečnostné čapy na strane zatvárania

# Vedľajšie dvere

## Vedľajšie garážové dvere NT 60

### Veľkosti dverí\*

- Šírka (1-krídlové) 990 – 1115 mm
- Šírka (2-krídlové) 1130 – 3000 mm
- Výška (1- / 2-krídlové) 1990 – 2183 mm

### Rám krídla

- Široké vyhotovenie (typ profilu 4)

### Štandardné vybavenie

- 60 mm hrubé hliníkové profily odolné voči poveternostným vplyvom vo farbe lamiel, resp. pri výplniach Duragrain vo farebnom odtieni prispôsobenom dekoru **1**
- Prechodové krídlo so súpravou čiernych plastových kľučiek s oválnymi rozetami a profilovým cylindrickým zámkom **2**
- 3-dimenzionálne nastaviteľné závesy voliteľne v čiernej, bielej farbe alebo v prírodnom odtieni hliníka **3**



### Voliteľné vybavenie

- Súpravy kľučiek alebo súprava guľa / kľučka z matnej ušľachtilej ocele **4**, v prírodnom odtieni hliníka **5**, hliníkový odliatok RAL 9016 **6** a hliníkový odliatok čierny **7**
- Skryto umiestnené závesy pre elegantný vzhľad dverí vo vyhotovení s hliníkovou blokovou zárubňou **8**
- Pevná závera na zablokovanie pevného krídla pri 2-krídlových vedľajších dverách **9**
- Bezpečnostné vybavenie RC2 odolné proti vlámaniu s 3-násobným blokovaním (západka, závera, 2 zatváracie háky) a bezpečnostná rozeta **10**
- 2-krídlové vedľajšie dvere s asymetrickým delením (bez obrázku)

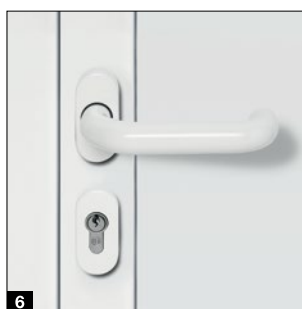
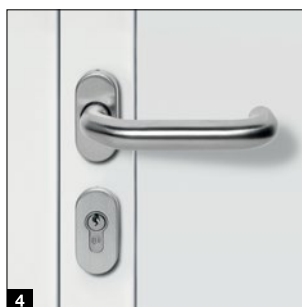
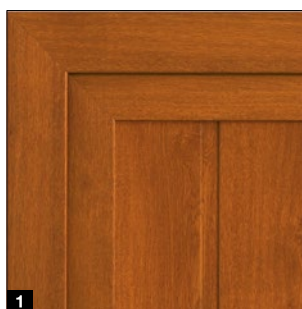



### Viacúčelové dvere MZ Thermo65

Termicky oddelené vedľajšie dvere z ocele

- termicky oddelené krídlo brány s hrúbkou 65 mm s výplňou z polyuretánovej tvrdenej peny
- termicky oddelená hliníková blokovaná zárubňa s termicky oddeleným podlahovým prahom
- vysoká tepelná izolácia s hodnotou  $U = 0,82 \text{ W}/(\text{m}^2 \text{ K})$
- voliteľne možno dvere zakúpiť vo vyhotovení RC2 ako KSI Thermo46 s krídlom dverí s hrúbkou 46 mm



Ďalšie informácie nájdete v prospekte Ocelové dvere.

# Pohony

## SupraMatic 4

### Supra rýchle otváranie brány a inteligentné prídavné funkcie

- o 40% vyššia rýchlosť otvárania\*, až 20 cm/s
- inteligentné ovládanie prostredníctvom aplikácie BlueSecur
- komfortné vetranie garáže
- dodatočná poloha otvorenia
- až 3-krát (SupraMatic E), resp. 5-krát\* (SupraMatic P) svetlejšie LED osvetlenie
- veľmi ľahké programovanie pomocou dvojitého 7-segmentového displeja
- kvalitný kryt pohonu z ušľachtilej ocele
- prepojenie so systémami Smart Home vďaka sériovému rozhraniu HCP



**BiSecur**

Sériový 4-tlačidlový ručný vysielač HSE 4 BS, štruktúrovaný povrch, čierny s chrómovými krytkami

Pohony garážových brán	SupraMatic E	SupraMatic P
Bluetooth prijímač	integrováný, s možnosťou zapnutia a vypnutia	integrováný, s možnosťou zapnutia a vypnutia
Pripojenie HCP zbernice	integrované	integrované
Cykly za deň / hodinu	25 / 10	50 / 10
Ťažná a tlačná sila	650 N	750 N
Maximálna sila	800 N	1000 N
Max. rýchlosť otvárania	20 cm/s	20 cm/s
Osvetlenie	20 LED	30 LED bežiacie svetlo
Max. šírka brány	6000 mm	6500 mm
Max. plocha brány	13,75 m <sup>2</sup>	15 m <sup>2</sup>

\* v porovnaní s pohonom ProMatic série 3

Len u firmy Hörmann

Európsky patent

**Hörmann BlueSecur**

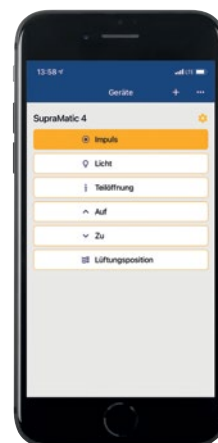

Ovládanie smartfónom pomocou aplikácie Hörmann BlueSecur

### Prémiová kvalita za atraktívnu cenu

- o 20% vyššia rýchlosť otvárania\*, až 17 cm/s
- komfortné vetranie garáže
- dodatočná poloha otvorenia
- až 2-krát\* svetlejšie LED osvetlenie
- prepojenie so systémami Smart Home vďaka sériovému rozhraniu HCP



**BiSecur**

Sériový 4-tlačidlový ručný vysielač HSE 4 BS, štruktúrovaný povrch, čierny, s plastovými krytkami

#### Pohony garážových brán

#### ProMatic 4

Bluetooth prijímač	voliteľne (HET-BLE)
Pripojenie HCP zbernice	integrované
Cykly za deň / hodinu	25 / 10
Ťažná a tlačná sila	650 N
Maximálna sila	800 N
Max. rýchlosť otvárania	17 cm/s
Osvetlenie	10 LED
Max. šírka brány	5000 mm
Max. plocha brány	11,25 m <sup>2</sup>

# Príslušenstvo

Ručný vysielateľ



**HS 5 BS**  
4-tlačidlový plus dopytové tlačidlo, vysoko lesklý povrch čierny alebo biely



**HS 5 BS**  
4-tlačidlový plus dopytové tlačidlo, štruktúrovaný povrch čierny matný



**HS 4 BS**  
4-tlačidlový, štruktúrovaný povrch čierny matný



**HS 1 BS**  
1-tlačidlový, štruktúrovaný povrch čierny matný



**HSE 1 BS**  
1-tlačidlový, vrátane očka pre privesok na kľúče, štruktúrovaný povrch čierny matný



**HSE 4 BS**  
4-tlačidlový, vrát. očka pre privesok na kľúče, štruktúrovaný povrch čierny matný s chrómovými alebo plastovými krytkami



**HSE 4 BS**  
4-tlačidlový, vrátane očka pre privesok na kľúče  
Vysokolesklý povrch s chrómovými krytkami, farby (obr. zľava): biela, antracitová sivá, Frozen Grey, Classic Grey, Carbon, Silber



**HSD 2-C BS**  
Pochrómované s vysokým leskom, 2-tlačidlový, použiteľné aj ako privesok na kľúče



**HSZ 1 BS / HSZ 2 BS**  
1- alebo 2-tlačidlový, na zasunutie do zapaľovača cigariet v osobnom vozidle



**HSI 3 BS**  
na ovládanie až 3 brán, s extra veľkými tlačidlami, kryt odolný voči nárazom, druh ochrany: IP 65

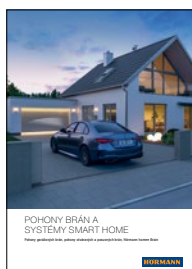

Viac informácií nájdete v prospekte Pohony brán a systémy Smart Home.



**Rádiový kódovací spínač FCT 3 BS**

3 funkcie, s osvetlenými tlačidlami, možná montáž pod omietku, plastový kryt vo farbe svetlosivá RAL 7040 (dostupný tiež s 10 funkciami a sklopným krytom, lakovaný vo farbe biely hliník RAL 9006)



**Rádiový kódovací spínač FCT 10 BS**

10 funkcií, s osvetlenými tlačidlami a sklopným krytom, montáž možná pod omietku, resp. na omietku, plastový kryt lakovaný vo farbe biely hliník RAL 9006



**Rádiová čítačka odtlačkov prstov FFL 25 BS**

2 funkcie, až do 25 odtlačkov prstov, so sklopným krytom, montáž možná pod omietku a na omietku, plastový kryt lakovaný vo farbe biely hliník RAL 9006



**Rádiový vnútorný spínač FIT 5 BS**

4-tlačidlový, plus tlačidlo kontroly, plastový kryt vo farbe čisto biela RAL 9010

Spínače



**Rádiový vnútorný spínač FIT 2-1 BS**

2 funkcie, možnosť pripojenia max. 2 prvkov obsluhy prostredníctvom kábla, napr. kľúčových spínačov, plastový kryt vo farbe biela RAL 9010



**Vnútorný spínač IT 1b-1**

veľké, osvetlené tlačidlo na komfortné otvorenie brány, plastový kryt vo farbe biela RAL 9010



**Transpondérový spínač TTR 1000-1**

1 funkcia, možnosť naprogramovania 1000 kľúčov, 1 kľúč a 1 karta v rozsahu dodávky (ďalšie na požiadanie), kryt zo zinkového tlakového odliatku vo farbe biely hliník RAL 9006



**Kódovací spínač CTP 3-1**

3 funkcie, s osvetleným popisom a s čiernou dotykovou plochou, kryt zo zinkového tlakového odliatku vo farbe biely hliník RAL 9006



**Kódovací spínač CTV 3-1**

3 funkcie, mimoriadne robustný s kovovou klávesnicou, kryt zo zinkového tlakového odliatku vo farbe biely hliník RAL 9006 s clonou z ušľachtilej ocele



**Čítačka odtlačkov prstov FL 150**

2 funkcie, ovládanie prostredníctvom odtlačku prsta, možnosť uložiť až 150 odtlačkov prstov, kryt zo zinkového tlakového odliatku vo farbe biely hliník RAL 9006 s clonou z ušľachtilej ocele



**Kľúčový spínač**

**1 STUP 50**  
**2 STAP 50**  
Vyhotovenie pod omietku a na omietku, vrátane 3 kľúčov, kryt zo zinkového tlakového odliatku vo farbe biely hliník RAL 9006 s clonou z ušľachtilej ocele



**Vnútorný snímač klímy HKS1**

na monitorovanie vlhkosti vzduchu a automatické vetranie garáže, plastový kryt vo farbe čistá biela RAL 9010

**Vonkajší snímač HKSA**

na meranie vlhkosti vzduchu vo vonkajšom priestore, plastový kryt vo farbe čisto biela RAL 9010

# Veľkosti a montážne údaje

HST 42 bez integrovaných dverí

## Pohon – montáž na stenu

Vertikálny rez

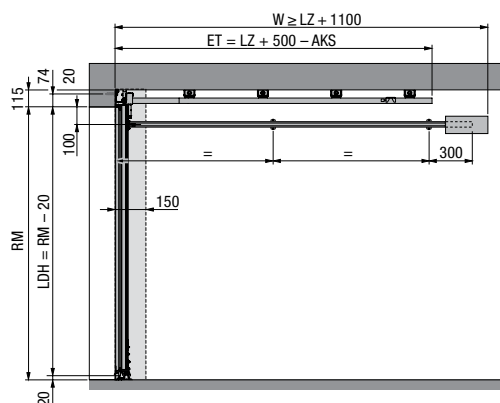

## Pohon – montáž na strop

Vertikálny rez

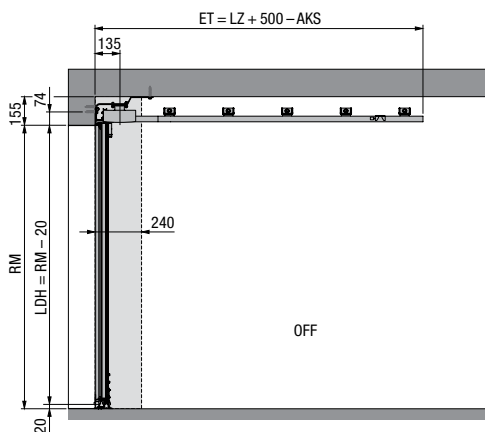

## Kovanie ES (jednoduchá koľajnica, pohon – montáž na stenu)

Horizontálny rez

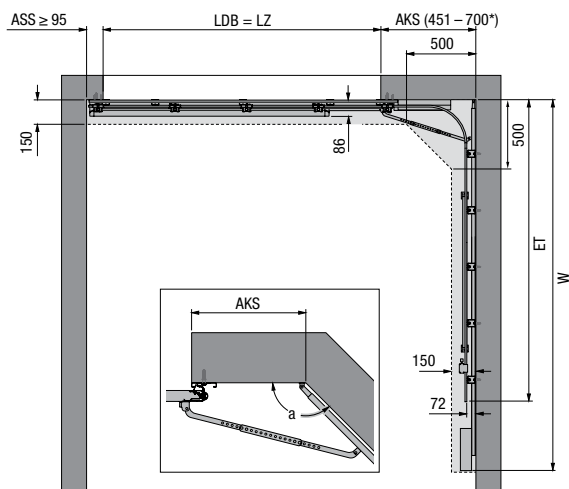

## Kovanie ES (jednoduchá koľajnica, pohon – montáž na strop A)

Horizontálny rez

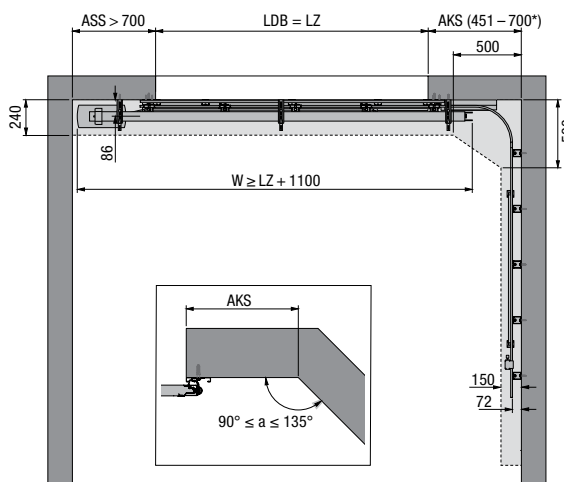

## Kovanie DS (dvojitá koľajnica, pohon – montáž na stenu)

Horizontálny rez

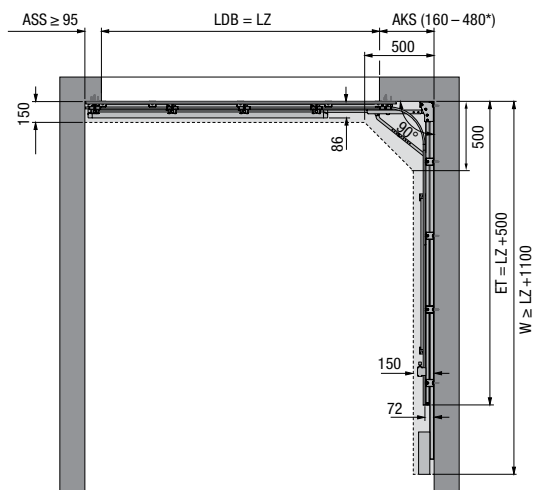

## Kovanie ES (jednoduchá koľajnica, pohon – montáž na strop B)

Horizontálny rez

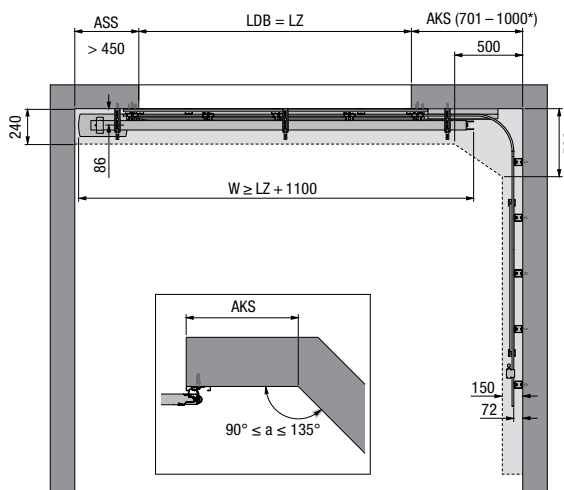



# Hörmann. Istota na celý život.

Každý, kto stavia alebo modernizuje svoj domov, si chce vytvoriť miesto plné radosti, bezpečia a oddychu. Vďaka udržateľnej a mimoriadne odolnej kvalite tvoria výrobky Hörmann spoľahlivú súčasť vášho domova – vyrobené pre ďalšie generácie.

**GARÁŽOVÉ BRÁNY. POHONY BRÁNY A DVERÍ.  
SYSTEMY SMART HOME. DOMOVÉ DVERE.  
INTERIÉROVÉ DVERE. DVERE LOFT. OCELOVÉ  
DVERE. ZÁRUBNE. ÚLOŽNÉ SYSTEMY.**



Zobrazené výrobky sú čiastočne vybavené špeciálnym vybavením a nezodpovedajú vždy štandardnému vybaveniu. Vyobrazené povrchové úpravy a farby nie sú z dôvodov týkajúcich sa tlače farebne záväzné. Všetky údaje o farbách RAL podľa príslušnej farby RAL. Chránené autorským právom. Dotlač, aj v skrátenej podobe, iba s našim povolením. Zmeny vyhradené.