



Brány pre dvojgaráže a brány pre hromadné garáže

Výklopná brána ET 500, posuvná brána ST 500
NOVINKA: výklopná brána N 500





!
Straßenengpässe

Kein Einparken
in diesem Bereich

4	Dobré dôvody pre Hörmann
10	Typy brán
	Prehľad motívov brán pre dvojgaráže
12	a pre hromadné garáže
14	Celkový prehľad
16	Motívy
20	Farebné stvárnenie
22	Výklopná brána N 500 ■ NOVINKA
24	Výklopná brána ET 500
26	Posuvná brána ST 500
28	Brány s integrovanými dverami a vedľajšie dvere
30	Pohony garážových brán
34	Mobilné príslušenstvo
36	Veľkosti a montážne údaje
43	Program výrobkov Hörmann

Zobrazené brány sú čiastočne vybavené atypickým vybavením a nezodpovedajú vždy štandardnému vybaveniu.

Vyobrazené povrchové úpravy a farby nie sú z dôvodov týkajúcich sa tlače farebne záväznú.

Chránené autorským právom. Dotlač, aj čiastočná, len s naším súhlasom. Zmeny vyhradené.

◀ Výklopná brána ET 500, motív 405 s obložením zo strany stavebníka

„Dobré meno
si musíte zaslúžiť
prácou.“

August Hörmann

Celkom podľa predstáv zakladateľa firmy je dnes značka Hörmann skutočným prísľubom kvality. Rodinný podnik s viac ako 80-ročnými skúsenosťami v oblasti výroby brán a pohonov a s viac ako 20 miliónmi predaných brán a pohonov sa stal európskou jednotkou.

To Vám dáva dobrý pocit pri kúpe brány pre dvojgaráž a pre brány pre hromadné garáže Hörmann.



1 Značková kvalita z Nemecka

Všetky komponenty brán a pohonov sa vyvíjajú a vyrábajú v samotnej firme Hörmann, tieto sú **navzájom stopercentne zosúladené** a ich bezpečnosť je **preskúšaná a certifikovaná** nezávislými a uznávanými inštitútmi. Sú vyrobené v Nemecku v súlade so systémom riadenia kvality podľa normy DIN ISO 9001 a spĺňajú všetky požiadavky Európskej normy 13241-1. Okrem toho naši vysokokvalifikovaní zamestnanci intenzívne pracujú na nových produktoch, na neustálom ďalšom rozvoji a vylepšovaní detailov. Tak vznikajú patenty a tiež samotná pozícia na trhu.





2 Garážové brány pre generácie

Dlhodobé testy v reálnych podmienkach prispievajú k technicky vyzretým sériovým výrobkom v kvalite Hörmann. Z tohto dôvodu a vďaka vynikajúcim technickým riešeniam, ako aj nekompromisnému zabezpečeniu kvality sa budete **veľa rokov tešiť z brán pre dvojgaráže a pre hromadné garáže.**



3 Pohľad do budúcnosti

Spoločnosť Hörmann ide dobrým príkladom. Podnik pokrýva **70 % svojej spotreby energie z ekologicky vyrobeného prúdu** a túto hodnotu kontinuálne zvyšuje. Zároveň sa vďaka zavedeniu inteligentného a certifikovaného systému manažmentu energií každý rok ušetrí mnoho ton CO₂, ktoré sa tak nedostanú do ovzdušia. Spoločnosť Hörmann okrem toho ponúka výrobky pre ekologicky udržateľnú výstavbu. Viac o ekologických aktivitách firmy Hörmann sa dozviete v prospekte „Rozmýšľame zeleno“.





4 Pokojný, tichý chod brány aj pri vysokej frekvencii

Dvojité vodiace kladky vo vodiacej koľajnici a vodiace kladky s guľôčkovými ložiskami umožňujú bráne bežať **pozvoľne, potichu a absolútne presne** – aj pri trvalom používaní. Výklopná brána ET 500 a posuvná brána ST 500 sú dimenzované na životnosť min. 250 000 cyklov brány; výklopná brána N 500 voliteľne so zosilneným balíkom pružín na min. 100 000.

5 Konštrukčne veľmi dobre zaistená

Otvorená konštrukcia s bezpečnostnými odstupmi medzi krídlom brány a stavebným objektom poskytuje na bočných a spodných hranách **spoľahlivú ochranu pred poraneniami** prstov. Špeciálne tvarovaný profil z EPDM chráni uzatváraciu hranu krídla brány. Pri výklopnej bráne ET 500 a posuvnej bráne ST 500 sa oblasť otvárania brány dodatočne zabezpečuje integrovanou svetelnou závorou.



6 Preskúšaný celok brány a pohonu

Všetky brány pre dvojgaráže a brány pre hromadné garáže sa skúšajú a certifikujú vždy spolu s vhodnými pohonmi prostredníctvom nezávislých, renomovaných inštitúcií. Takto sa zabezpečí, že bude **celok pozostávajúci z brány a pohonu** bežať bezchybne a bezpečne. Toto je mimoriadne dôležité, keď je brána zabudovaná vo verejnej oblasti, ako brána pre podzemné alebo hromadné garáže.



7 Praktické integrované a vedľajšie dvere

Brány pre dvojgaráže a brány pre hromadné garáže obdržite na požiadanie aj **s praktickými integrovanými dverami alebo k príslušnému motívu vzhľadovo rovnaké vedľajšie dvere**. Usporiadanie integrovaných dverí je možné vľavo, vpravo alebo v strede. Horné zatvárače dverí patria k štandardnému rozsahu dodávky.



8 Rádiový systém BiSecur s certifikovanou bezpečnosťou



Len u firmy Hörmann

Obojsmerný rádiový systém BiSecur sa považuje za **techniku orientovanú na budúcnosť** na komfortnú a bezpečnú obsluhu garážových a vjazdových brán, pohonov dverí, svetla a pod. Tento extrémne bezpečný systém kódovania BiSecur vyvinutý firmou Hörmann so stabilným a bezporuchovým dosahom Vám poskytne istotu, že žiadna cudzia osoba nedokáže skopírovať Váš rádiový signál. Systém bol otestovaný a certifikovaný bezpečnostnými expertmi z Ruhr-Universität Bochum.



Pozrite si krátky film na:
www.hormann.sk/video



Perfektne zladené
a 100 % kompatibilné

Všetky pohony, prijímače a ovládacie prvky BiSecur sú 100 % kompatibilné. Pomocou ručného vysieláča alebo napríklad rádiového kódovacieho spínača pohodlne otvoríte okrem Vašej garážovej brány, aj Vašu vjazdovú bránu vybavenú pohonom Hörmann, Vaše pohony dverí alebo ďalšie zariadenia s prijímačmi BiSecur. Pomocou našej aplikácie môžete v spojení s Hörmann Gateway **prostredníctvom smartfónu alebo tabletu** pohodlne ovládať Vaše pohony garážovej a vjazdovej brány Hörmann, Vaše domové dvere** Hörmann, ako aj ďalšie prístroje.

* Pre smartfóny alebo tablety s operačným systémom iOS a Android

** Pre túto funkciu je potrebné, aby boli Vaše domové dvere Hörmann ThermoCarbon / ThermoSafe vybavené automatickým zámkom S5 / S7 Smart.



9 Komfortná kontrola pozície brány

Už nikdy viac nemusíte vo vetre a nečase stáť pred dverami, aby ste skontrolovali, či je Vaša brána zatvorená. Po stlačení tlačidla zobrazí farba LED na ručnom vysieláči HS 5 BS pozíciu brány. Na požiadanie sa brána zatvorí ďalším stlačením tlačidla***. Pohodlnejšie a bezpečnejšie už Vašu bránu ani nemôžete ovládať.

*** pri obsluhu bez výhľadu na bránu je potrebná dodatočná svetelná závera

10 Ocenený dizajn

Pri **exkluzívnych ručných vysieláčoch BiSecur** okúzlí nielen dizajn v čiernej alebo v bielej farbe, ale aj elegantný tvar, ktorý sa mimoriadne príjemne drží v ruke.

Ručné vysieláče Hörmann BiSecur s voliteľným vysoko lesklým povrchom so vzhľadom klavírneho laku boli ocenené renomovanou cenou reddot design award za ich exkluzívny vzhľad.



Pozrite si krátky film na:
www.hormann.sk/video



Vyobrazenie hore: ručný vysieláč HS 5 BS so stanicou ručného vysieláča (voliteľne).

Tri prevedenia – jedna kvalita

Výklopná brána N 500 sa ponúka pre dvojgaráže v súkromnej oblasti a pre hromadné garáže do 25 parkovacích miest.

Výklopná brána ET 500 sa pri otváraní a zatváraní vyklopí iba 40 mm a je preto optimálne vhodná pre hromadné garáže napr. pri chodníkoch.

Konštrukcia posuvnej brány ST 500 sa okrem toho vyznačuje nepatrnou montážnou hĺbkou v oblasti prekladu.

Všetky typy brán spoločne ponúkajú veľkú rozmanitosť motívov a možnosť individuálneho stvárnenia. Ďalšie informácie nájdete na strane 22 – 27.



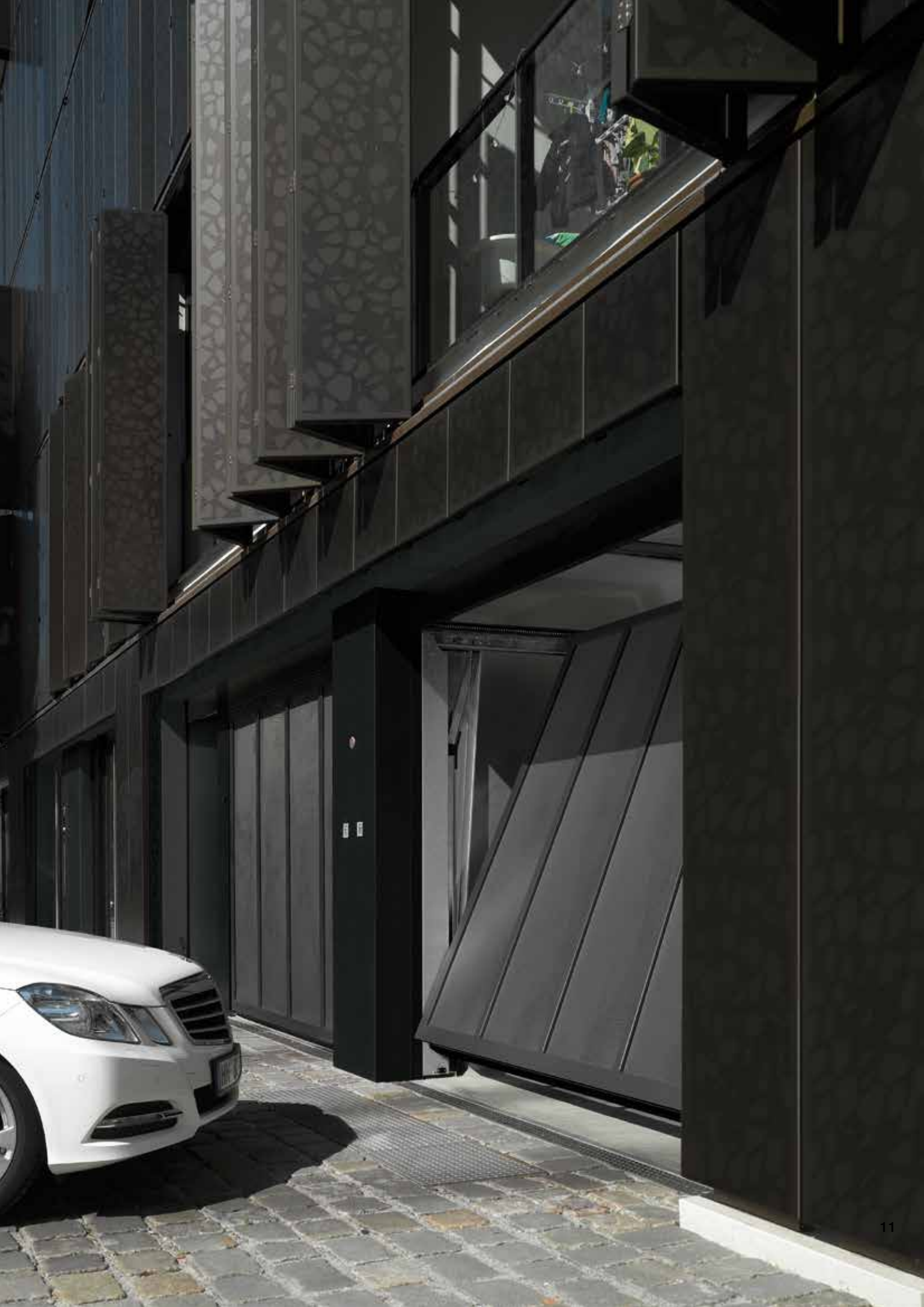

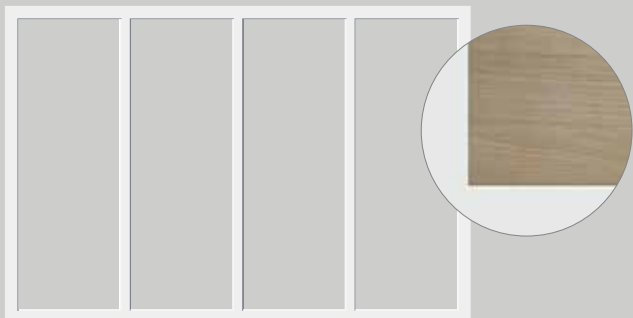

Motív 400
Rám pre vnútri umiestnená výplň zo strany stavebníka
(Detailné vyobrazenie zobrazuje príklad výplne)

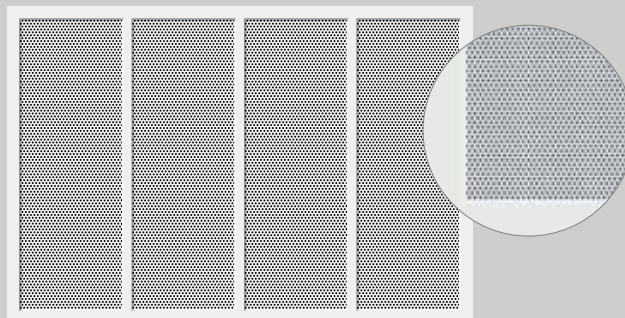

Motív 412 a 432
Vnútri umiestnená výplň z dierovaného plechu
s obĺymi vybraniami

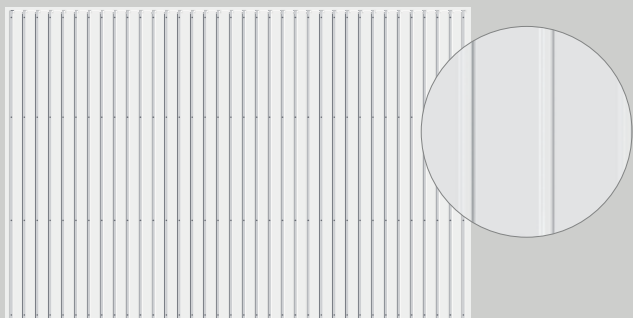

Motív 402
Uložená výplň z oceľového plechu s prelismi

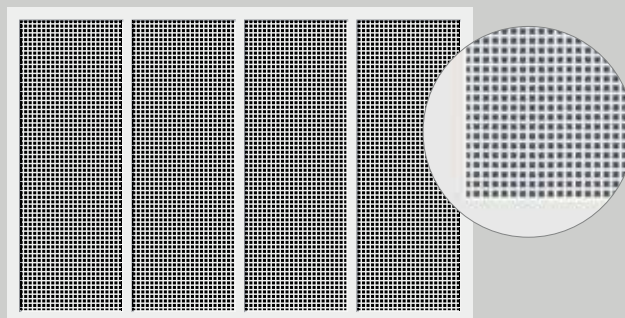

Motív 413 a 433
Vnútri umiestnená výplň z dierovaného plechu
so štvorcovými vybraniami

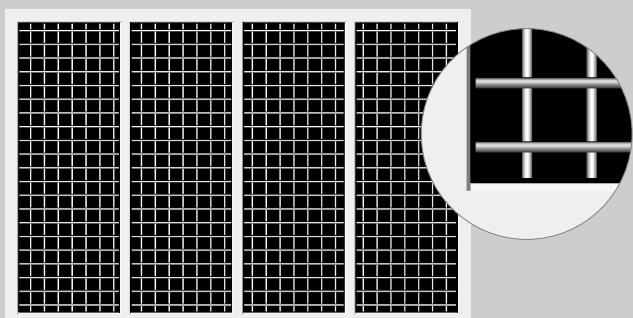

Motív 403 ■ **NOVINKA**
Vnútri umiestnená výplň zo zvaranej mriežky

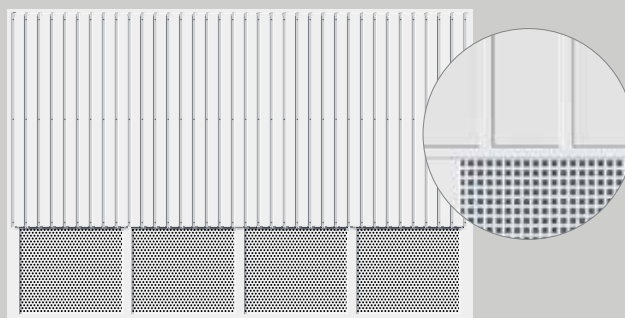

Motív 414
Uložený oceľový plech s prelismi s výplňou z perforovaného
plechu, oválne alebo štvorcové vybrania

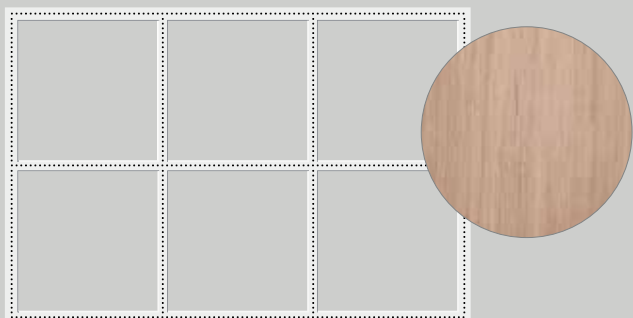

Motív 405
Rám pre uložené obloženie zo strany stavebníka
(Detailné vyobrazenie zobrazuje príklad výplne)



Motív 420
Vnútri umiestnená výplň z hladkého hliníkového plechu

Údaje k max. hmotnosti výplne nájdete
v montážnych údajoch.



Motív 422
Uložený, hladký hliníkový plech

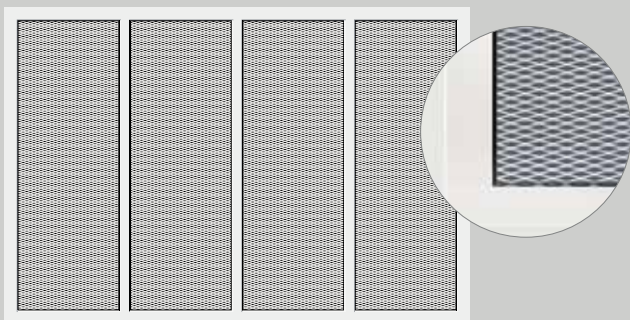

Motív 440 ■ **NOVINKA**
Vnútri umiestnená výplň z mrežoviny



Motív 480
Vnútri umiestnená výplň lamiel

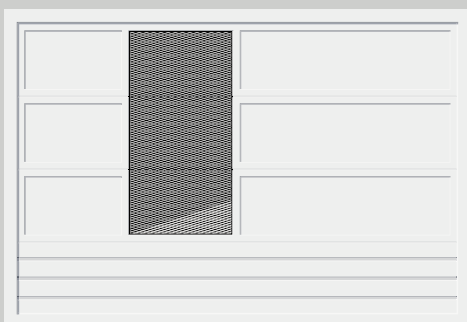

Motív 499
Kombinovaná výplň, individuálne zostavená z iných variant motívov (vyobrazenie zobrazuje príklad výplne)

Varianty motívu 480

Výplň lamiel motívu 480 obdržíte voliteľne s integrovanými vetracími mriežkami. Dodatočne je možné lamely individuálne skombinovať aj s presklením alebo s mrežovinou v hliníkovom ráme.

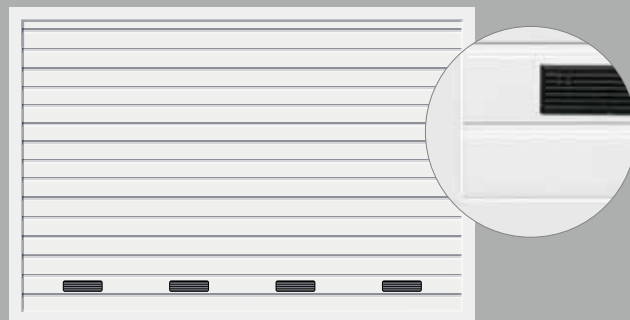

Motív 480
Vnútri umiestnená výplň lamiel s vetracími mriežkami

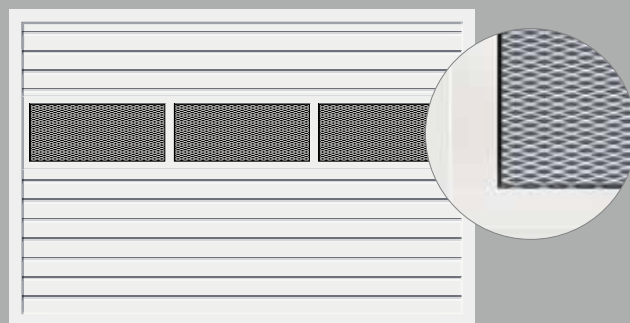

Motív 480
Vnútri umiestnená výplň lamiel s hliníkovým rámom a s mrežovinou

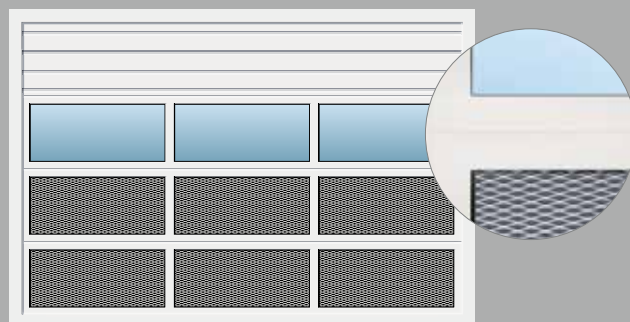

Motív 480
Vnútri umiestnená výplň lamiel s hliníkovým rámom, presklením a s mrežovinou.

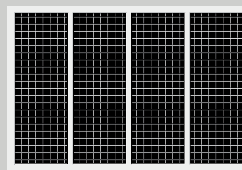

Motív	400	402	403 ■ NOVINKA
Výklopná brána N 500			
Farba	Biela RAL 9016 7 prednostných farieb RAL podľa voľby	Biela RAL 9016 7 prednostných farieb RAL podľa voľby	Biela RAL 9016 7 prednostných farieb RAL podľa voľby
Šírka max. (mm)	5000	5000	5000
Výška max. (mm)	2750	2750	2750

Výklopná brána ET 500 / posuvná brána ST 500

Farba	Biely hliník RAL 9006 16 prednostných farieb RAL podľa voľby	Biely hliník RAL 9006 16 prednostných farieb RAL podľa voľby	
Šírka max. (mm)	6000	6000	
Výška max. (mm)	3000	3000	

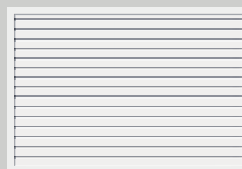
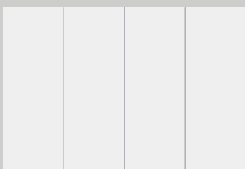

Motív	422	440 ■ NOVINKA	480
Výklopná brána N 500			
Farba	Biela RAL 9016 7 prednostných farieb RAL podľa voľby	Biela RAL 9016 7 prednostných farieb RAL podľa voľby	
Šírka max. (mm)	5000	5000	
Výška max. (mm)	2750	2750	
Výklopná brána ET 500 / posuvná brána ST 500			
Farba	Biely hliník RAL 9006 16 prednostných farieb RAL podľa voľby	Biely hliník RAL 9006 16 prednostných farieb RAL podľa voľby	Biely hliník RAL 9006 16 prednostných farieb RAL podľa voľby
Šírka max. (mm)	6000 ¹⁾	6000 ¹⁾	5500 ²⁾
Výška max. (mm)	3000	3000	3000

¹⁾ Šírka brány s integrovanými dverami max. 5500 mm

²⁾ Šírka brány s integrovanými dverami max. 5000 mm

³⁾ Motívy 432, 433 je možné dodať iba pre ET 500 / ST 500

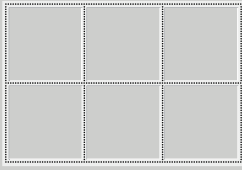

405

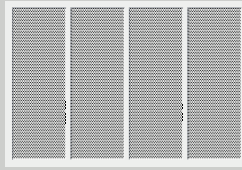

412 / 432 ³⁾

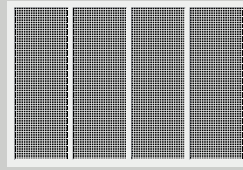

413 / 433 ³⁾



414



420

Terakotovo hnedá
RAL 8028
7 prednostných farieb
RAL podľa voľby

5000
2750

Biela RAL 9016
7 prednostných farieb
RAL podľa voľby

5000
2750

Biela RAL 9016
7 prednostných farieb
RAL podľa voľby

5000
2750

Biela RAL 9016
7 prednostných farieb
RAL podľa voľby

5000
2750

Biely hliník RAL 9006
16 prednostných farieb
RAL podľa voľby

6000 ²⁾
3000

Biely hliník RAL 9006
16 prednostných farieb
RAL podľa voľby

6000
3000

Biely hliník RAL 9006
16 prednostných farieb
RAL podľa voľby

6000
3000

Biely hliník RAL 9006
16 prednostných farieb
RAL podľa voľby

6000
3000

Biely hliník RAL 9006
16 prednostných farieb
RAL podľa voľby

6000 ¹⁾
3000

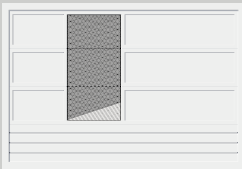

499

Biely hliník RAL 9006
16 prednostných farieb
RAL podľa voľby

6000
3000





▲ Výklopná brána ET 500, motiv 405 s opláštením zo strany stavebníka, namontované v jednej rovine





▲ Vyklopná brána N 500, motív 402
okenná sivá RAL 7040

◀ Posuvná brána ST 500, motív 412 antracitovo sivá RAL 7016

Farba skrášľuje a chráni

Výklopné brány N 500 obdržíte sériovo v bielej farbe RAL 9016 a v 7 prednostných farbách. Výklopnú bránu ET 500 a posuvnú bránu ST 500 dodávame sériovo vo farbe biely hliník RAL 9006 a v 15 prednostných farbách. Všetky typy brán je okrem toho možné dodať v približne 200 farbách podľa RAL*.

Vzhľadovo rovnaké vedľajšie dvere sa dodávajú aj vo všetkých farbách príslušného typu brány.

Zohľadnite prosím:

Všetky údaje o farbách podľa príslušnej farby RAL.

Vyobrazenia farieb a povrchov nie sú z tlačiarsko-technických dôvodov farebne záväzné. Nechajte si poradiť od Vášho partnera Hörmann.

* Klasické farby RAL, výnimkou sú perleťové efekty, svietiace a metalické farby

** Prednostné farby výklopnej brány N 500





Štandardné a prednostné farby



- | | | |
|-----------|----------|---|
| 1 | RAL 9006 | Biely hliník** (štandardná farba ET 500 / ST 500) |
| 2 | RAL 9016 | Biela (štandardná farba N 500) |
| 3 | RAL 9007 | Sivý hliník |
| 4 | RAL 8028 | Terakotovo hnedá** |
| 5 | RAL 8003 | Ílovo hnedá |
| 6 | RAL 8001 | Okrovo hnedá |
| 7 | RAL 7040 | Okenná sivá** |
| 8 | RAL 7035 | Svetlo sivá** |
| 9 | RAL 7030 | Kamenná sivá |
| 10 | RAL 7016 | Antracitovo sivá** |
| 11 | RAL 6009 | Jedľovo zelená** |
| 12 | RAL 6005 | Machovo zelená |
| 13 | RAL 5014 | Holubičia modrá |
| 14 | RAL 5011 | Oceľovo modrá |
| 15 | RAL 5003 | Zafírovo modrá |
| 16 | RAL 3003 | Rubínovo červená |
| 17 | RAL 1015 | Svetlá slonovina** |



Premyslené konštrukcie brány

Robustná a otvorená konštrukcia zaručuje presné a bezpečné otváranie a zatváranie. Vďaka automatickému blokovaniu pohonu je brána okrem toho bezpečne uzatvorená.

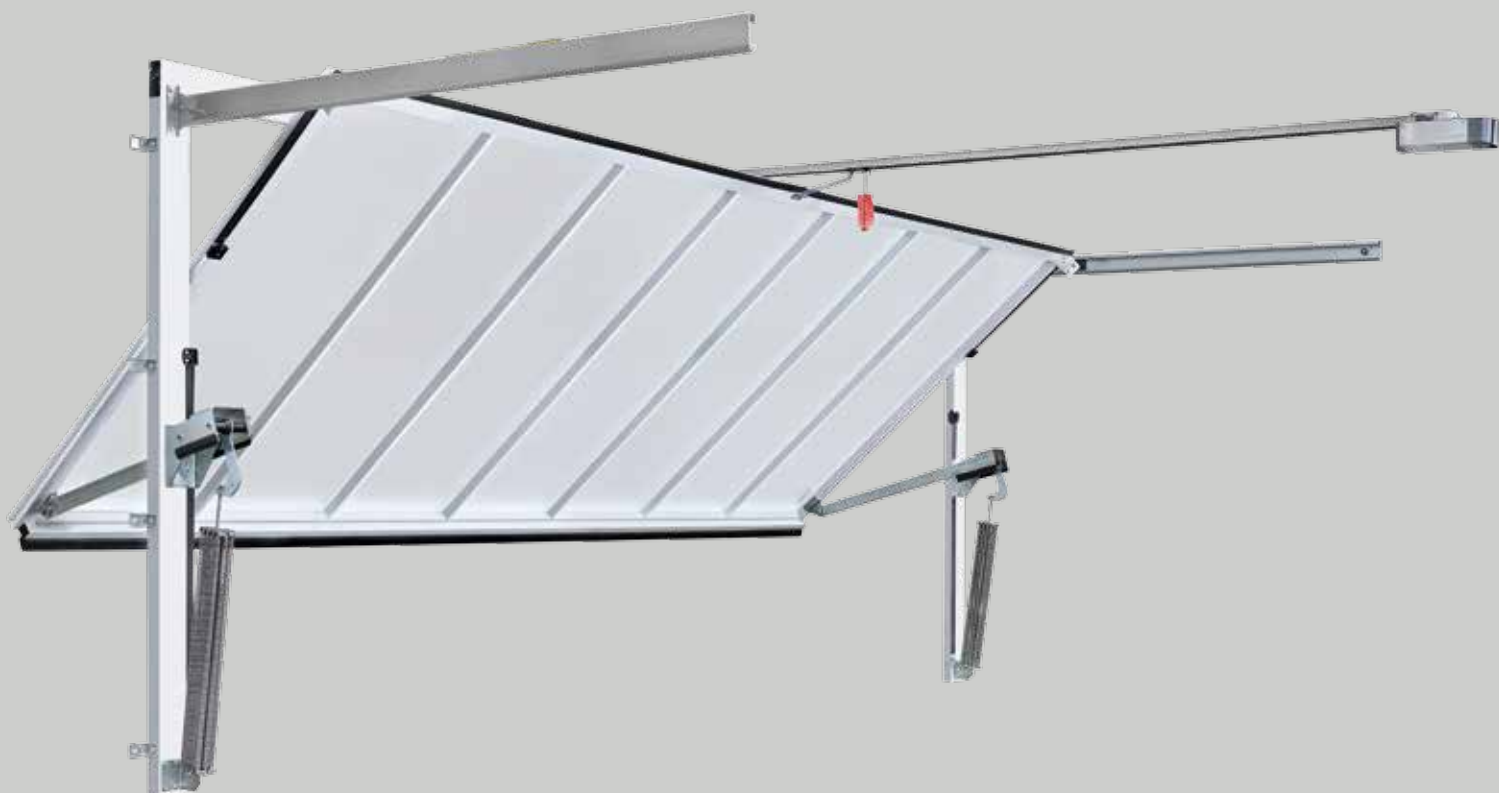



1 Zhodný vzhľad brány

Pre harmonický vzhľad brány sú krídlo brány a rám zárubne umiestnené v jednej rovine a farebne zhodné. Bránu je možné namontovať v jednej rovine s fasádou, v ostení alebo aj za ním.



2 Bezpečný mechanizmus otvárania

Stabilné pákové ramená so stojanmi ložísk s guľôčkovými ložiskami a s vodiacimi kladkami s guľôčkovými ložiskami umožňujú bráne bežať pokojne, bezpečne a veľmi presne. Špeciálne dimenzovaný, viacnásobný balík pružín pôsobí dvojito: podporuje bezpečné otvorenie a zatvorenie a súčasne zabraňuje pádu krídla brány. Otvorená konštrukcia okrem toho minimalizuje riziko stlačenia.



3 Dobře utesené

Dvojité tesnenia na spodnej hrane brány účinne zabraňujú vniknutiu lístia, krúp a snehu.

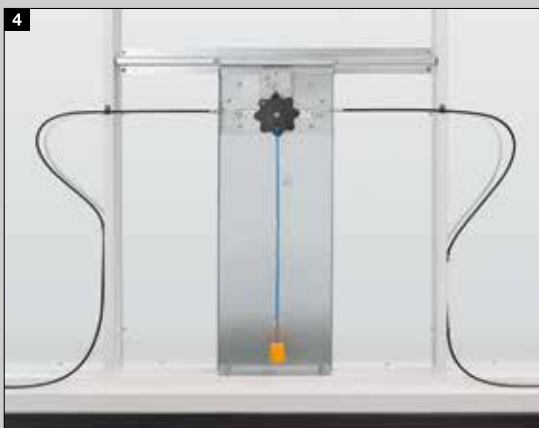

Komfort s pohonom

Výklopná brána N 500 je dimenzovaná pre pohony SupraMatic E, SupraMatic P alebo SupraMatic HT. Pre montáž pohonu nie je potrebná dodatočná výška prekladu. Bránu je voliteľne možné obsluhovať aj prostredníctvom madla alebo dodatočne zablokovať **4**. Voliteľné madlá pre N 500 nájdete v prospekte „Výklopné brány Berry“.

Trvalo funkčná bezpečnosť aj pri vysokej frekvencii

Konštrukcia brány nenáročná na údržbu s technikou protizávaží bez opotrebovania otvára a zatvára bránu ľahko, veľmi potichu a bezpečne. Táto je dimenzovaná na min. 250 000 cyklov brány. Vďaka nepatrnej hĺbke zárubne je možné aj miesto vedľa brány využiť ako parkovacie miesto.





1 Pokojný chod brány bez vychýlenia krídla brány

Presné vedenie kladiek vo vodiacej koľajnici umožňuje viesť bránu potichu a mimoriadne presne. Ak sa montáž realizuje za otvor alebo pomocou rámu zárubne, môže sa brána ET 500 namontovať aj priamo v susedstve ciest a chodníkov, pretože sa krídlo brány nevychyľuje dopredu.



2 Kompaktné montážne rozmery

Brána ET 500 nevyžaduje takmer žiadne miesto: v kombinácii s pohonom predstavuje potreba prekladu iba 100 mm (SupraMatic HT), resp. 120 mm (ITO 400 FU). To isté platí pre bočné ostenia: potreba miesta tu predstavuje 140 mm (ET 500 L), resp. 250 mm (ET 500 S). Nepatrná hĺbka zárubne max. 450 mm (ET 500 L), resp. max. 400 mm (ET 500 S) vedie k tomu, že aj miesto priamo vedľa brány je možné využiť ako parkovacie miesto. Vďaka minimálnej hĺbke zasunutia zostáva v oblasti stropu rovnako viac voľného miesta.

3 Robustná a bezpečná konštrukcia

Celá konštrukcia brány má mimoriadne dlhú životnosť a je nenáročná na údržbu: technika protizávaží bez opotrebovania je dimenzovaná na min. 250 000 cyklov brány. Dvojitú lankovú tiahlu okrem toho zabraňujú pádu krídla brány.



3 Príkladná bezpečnosť s integrovanou svetelnou závorou

Otvorená konštrukcia presviedča najvyššou bezpečnosťou obsluhy počas každodennej tvrdej prevádzky: bezpečnostné odstupy medzi krídlom brány a stavebným objektom, ako aj na spodných a bočných hranách sa starajú o spoľahlivú ochranu proti privretiu. Špeciálne tvarovaný profil z EPDM zabezpečuje zatváraciu hranu. Integrovaná svetelná závara je už predmontovaná v zárubni a za pomoci pár krokov sa inštaluje na pohon.

Minimálna potreba miesta pre optimálne využitie priestoru

Posuvná brána pre hromadné garáže ST 500 potrebuje iba veľmi malú montážnu hĺbku. Takto je možné využiť aj parkovacie miesta priamo vedľa brány. Vďaka úzkemu rámu zárubne je ju možné namontovať aj pri veľmi malej výške prekladu.





1 Mimoriadne priestorovo úsporné

Malá montážna hĺbka 450 mm vrátane pohonu umožňuje montáž aj tam, kde sú namontované zavesenia na strope garáže. Vďaka sériovému rámu zárubne je montáž možná aj vtedy, keď nie je prítomný preklad



2 Pokojný a bezpečný chod brány

Dvojité vodiace kladky v hornej vodiacej koľajnici a vodiace kladky s guľôčkovými ložiskami pri podlahe poskytujú pokojný, tichý chod brány a takmer nehlučné otváranie a zatváranie. Aj v odstavnej oblasti je vďaka tomu brána spoľahlivo zaistená.

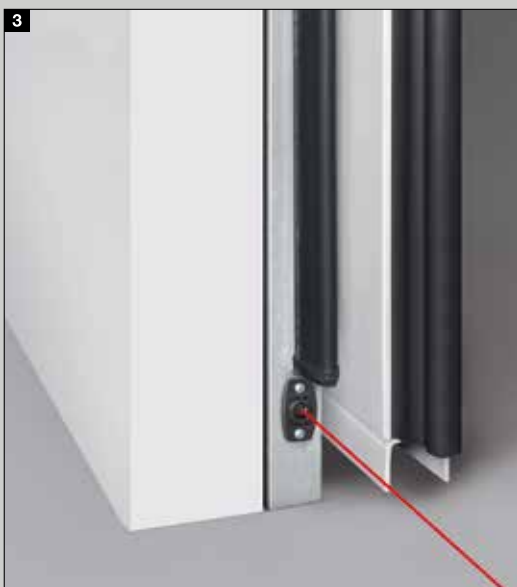

3 Príkladná bezpečnosť

Sériové bezpečnostné profily na uzatváracích hranách brány a štandardne predmontovaná svetelná závora v oblasti otvárania ponúkajú rozsiahlu ochranu pred poraneniami a materiálnymi škodami.

Pohodlný prístup do garáže

Brány pre dvojgaráže a brány pre hromadné garáže obdržíte na požiadanie aj s praktickými integrovanými dverami alebo k príslušnému motívu vzhľadovo rovnaké vedľajšie dvere.



Integrované dvere

Skryto ležiace závesy sú pri integrovaných dverách posuvnej brány ST 500 sériovo, pri výklopnej bráne ET 500 je ich možné dodať sériovo. Horné zatvárače dverí patria pri všetkých variantoch dverí k štandardnému rozsahu dodávky.





Vedľajšie dvere

Vedľajšie dvere obdržite sériovo s čiernou, plastovou sadou kľučiek vo vyhotovení PZ a do svetlej výšky prechodu 2440 mm.



Spoločné, bezpečné, komfortné

Pohony garážových brán Hörmann a brány pre hromadné garáže Hörmann sú perfektne zosúladené. Pre Vás to znamená: minimálnu obsluhu, maximálny komfort a najvyššiu bezpečnosť.

Všetky brány je možné komfortne ovládať pomocou elegantných ručných vysieláčov – napr. pohodlne z auta. Voliteľne môžete Vašu bránu ovládať aj pomocou pevných ovládacích prvkov, napríklad pomocou rádiových kódovacích spínačov alebo rádiových čítačiek odtlačkov prstov. Rozsiahly program ovládacích prvkov Hörmann a bezpečnostného príslušenstva nájdete v prospekte Hörmann „Systémy brán pre hromadné garáže“ alebo u Vášho predajcu Hörmann.



Ďalšie informácie nájdete v prospekte „Systémy brán pre hromadné garáže“.





SupraMatic, supra rýchly pohon s mnohými prídavnými funkciami



- sériovo s 5-tlačidlovým ručným vysielačom HS 5 BS
- kontrola polohy brány
- nízka spotreba prúdu
- jednoduché programovanie
- dvojriadkový 7-segmentový ukazovateľ
- oddelene zapínateľné halogénové osvetlenie
- nastaviteľné otvorenie na účely vetrania
- automatické blokovanie brány
- kryt pohonu z matného hliníka



Sériový ručný vysielač HS 5 BS štruktúrovaný povrch, čierny

Pohony garážových brán	SupraMatic E	SupraMatic P	SupraMatic HT
Výklopná brána N 500	○	○	○
Výklopná brána ET 500 / posuvná brána ST 500			●
Cykly za deň / hodinu	25 / 10	50 / 10	300 / 20
Ťažná a tlačná sila	650 N	750 N	1000 N
Maximálna sila	800 N	1000 N	1200 N
Max. rýchlosť otvárania**	22 cm/s	22 cm/s	22 cm/s
Max. šírka brány	5500 mm	6000 mm	6000 mm
Max. plocha brány	13,75 m ²	15 m ²	15 m ²

● = štandard ○ = voliteľne

* Podrobné podmienky záruky nájdete na: www.hoermann.com

** Rýchlosť otvárania závisí od veľkosti brány a hmotnosti brány.

ITO 400 FU, výkonný pohon s pozvoľným štartom a jemným zastavením

- pozvoľný štart a jemné zastavenie pre tichý a šetrný chod brány
- voliteľne 2. výška otvorenia
- núdzové odblokovanie prostredníctvom bowdenového lanka na vodiacich saniach
- nastavenia prostredníctvom ovládacieho panelu na samostatnom ovládaní
- automatické zatvorenie**
- príprava na riadenie jazdných trás**



Ovládanie k pohonu

Prostredníctvom menu riadenia optimálne prispôsobeného k ITO 400 FU je možné rýchlo a bez problémov nastavovať napr. želané doby podržania otvorenej brány a optické signalizácie signálnych svetiel.

Pohony garážových brán	ITO 400 FU
Výklopná brána ET 500 / posuvná brána ST 500	○
Cykly za deň / hodinu	450 / 30
Ťažná a tlačná sila	1500 N
Max. rýchlosť otvárania**	25 cm/s
Max. šírka brány	6000 mm
Max. plocha brány	18 m ²

● = štandard ○ = voliteľne

* Podrobné podmienky záruky nájdete na: www.hoermann.com

** Iba v spojení s prípojkou signálneho svetla a svetelnou závorou / svetelnou mrežou

*** Rýchlosť otvárania závisí od veľkosti brány a hmotnosti brány.



Ručný vysielateľ HS 5 BS

4 tlačidlový,
plus tlačidlo kontroly

- 1 Vysoko lesklý čierny alebo biely
- 2 Štruktúrovaná povrchová úprava čierna



Ručný vysielateľ HS 4 BS

4-tlačidlový

- 3 Štruktúrovaná povrchová úprava čierna ■ **NOVINKA**

Ručný vysielateľ HS 1 BS

1-tlačidlový

- 4 Štruktúrovaná povrchová úprava čierna ■ **NOVINKA**

Ručný vysielateľ HSE 1 BS

1-tlačidlový,
vrátane očka pre privesok na kľúče

- 5 Štruktúrovaná povrchová úprava čierna ■ **NOVINKA**



Ručný vysielateľ HSE 4 BS

■ **NOVINKA**

4-tlačidlový,
vrátane očka pre privesok na kľúče

- 6 Štruktúrovaný povrch čierny s chrómovanými alebo plastovými krytkami



Ručný vysielateľ HSE 2 BS

2-tlačidlový,
vrátane očka pre privesok na kľúče

- 7 Vysoko lesklý čierny alebo biely
- 8 Vysoko lesklý povrch zelený, fialový, žltý, červený, oranžový
- 9 Dekory v striebornej farbe, karbón, tmavé koreňové drevo

(obr. zľava)



10

11

10 Ručný vysielateľ HSD 2-A BS

Hliníkový vzhľad,
2-tlačidlový,
Možnosť použitia
aj ako príviesok na kľúče

11 Ručný vysielateľ HSD 2-C BS

Pochrómované
s vysokým leskom,
2-tlačidlový,
Možnosť použitia
aj ako príviesok na kľúče



12

12 Ručný vysielateľ HSP 4 BS

4-tlačidlový,
S blokováním vysielania,
vrátane krúžku na kľúče



13

14

13 Ručný vysielateľ HSZ 1 BS

1-tlačidlový,
Na zasunutie do zapaľovača
cigariet v automobile

14 Ručný vysielateľ HSZ 2 BS

2-tlačidlový,
Na zasunutie do zapaľovača
cigariet v automobile



Stojaci stĺp STS

So stojacim stĺpom STS sú namontované, pevné povelové prístroje mimoriadne ľahko dostupné a tieto je možné pohodlne ovládať. Rúrka stojana sa dodáva vo vyhotovení hliník eloxovaný (prírodný) a hlava a päťka stĺpu vo farbe bridlicovo sivá, RAL 7015.



Prípojky signálnych svetiel a kompletne riadenia jazdných trás

Signálne svetlá zabezpečujú a riadia vjazd a výjazd bránového systému. Žlté signálne svetlá varujú pri pohybe brány, červené / zelené prípojky signálnych svetiel slúžia na optickú signalizáciu regulácie vjazdu a výjazdu.

Ďalšie informácie k rozsiahlemu programu príslušenstva nájdete v prospekte „Systémy brán pre hromadné garáže“.

Rozsahy veľkostí maximálne

Upozornenie

Maximálnu hmotnosť výplne si, prosím, vyhľadajte v montážnych údajoch.

Motív 422

Brány s uloženou výplňou z hliníkového plechu

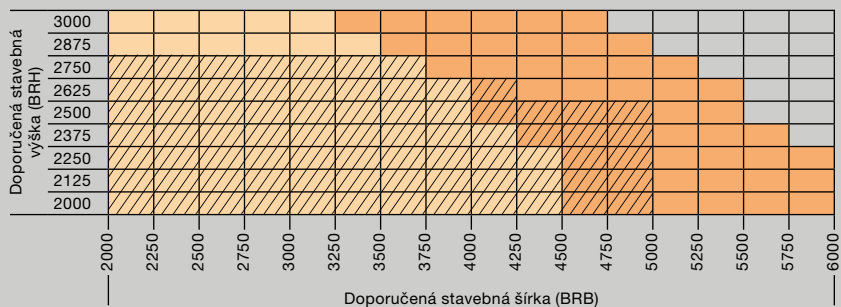

Motív 400

Brány pre vnútri ležiacu výplň zo strany stavebníka

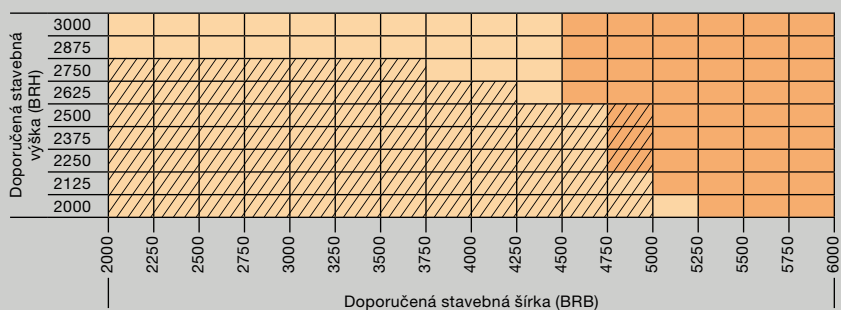

Motív 405

Brány pre uloženú výplň zo strany stavebníka

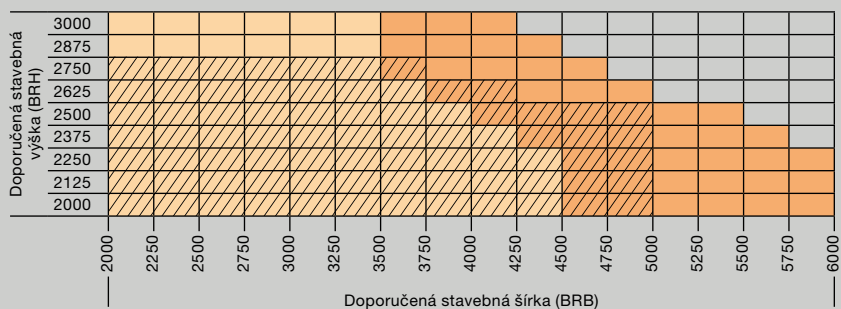

Motív 403

Brány s vnútri ležiacou výplňou zo zvaranej mriežky

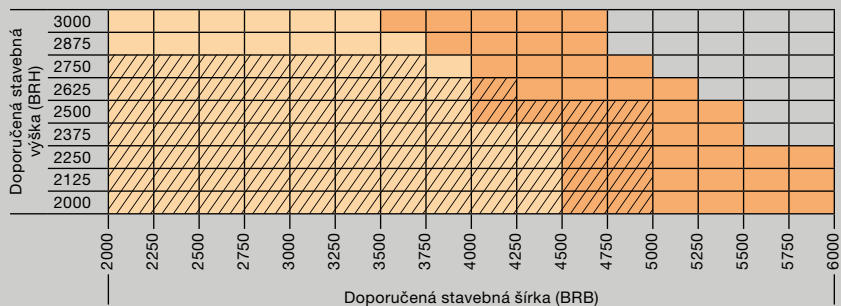

Motív 440

Brány s vnútri ležiacou výplňou z mrežoviny

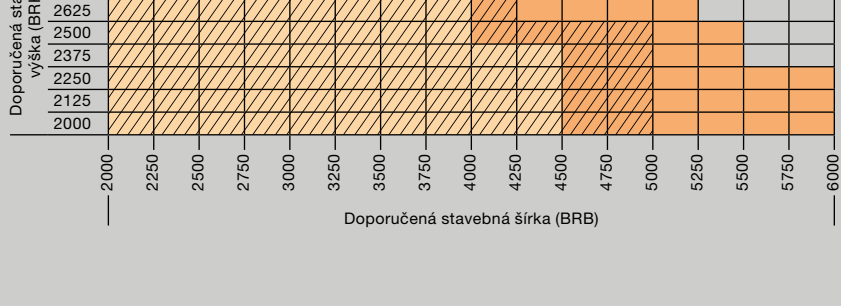

Motív 499

Brány s kombinovanou výplňou

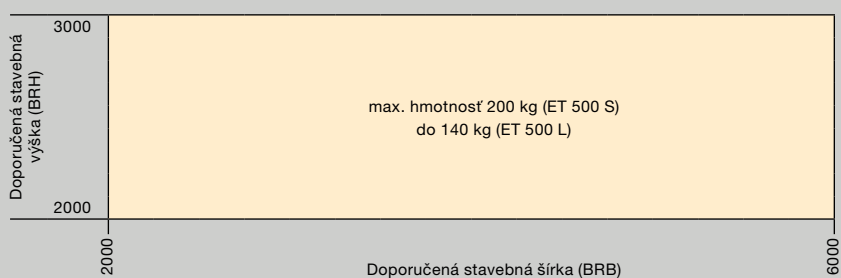

Rozmery v mm

Vertikálny rez N 500

Montáž za otvorom

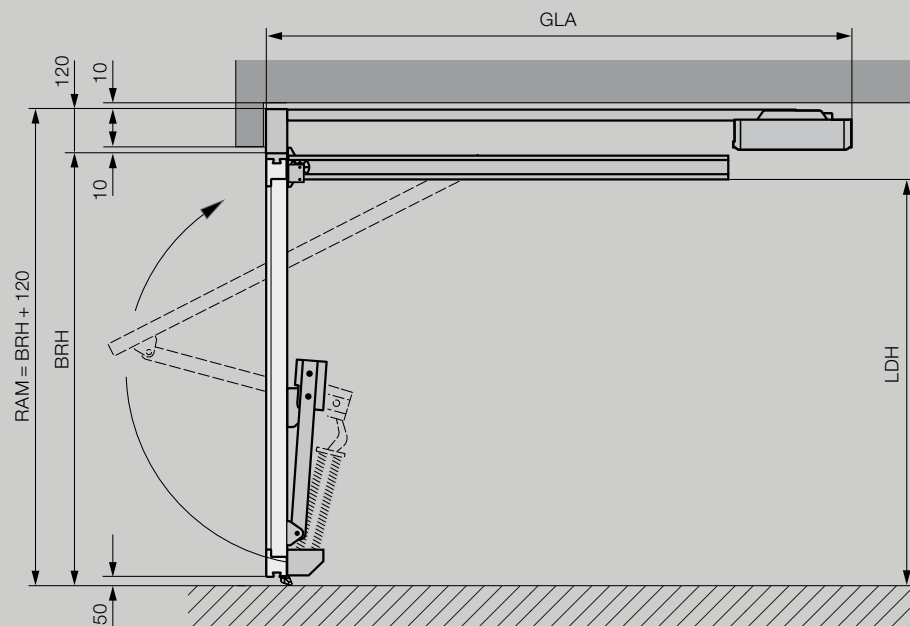

Vysvetlivky

RAM	Vonkajší rozmer rámu
LH	Svetlá výška otvoru
LB	Svetlá šírka otvoru
LDH	Svetlá výška prejazdu
LDB	Svetlá šírka prejazdu
BRH	Doporučená stavebná výška (objednávaci rozmer)
BRB	Doporučená stavebná šírka (objednávaci rozmer)

Celková dĺžka pohonu GLA

SupraMatic	
BRH < 2500	3200
BRH < 2750	3450

Svetlá výška prejazdu LDH

BRB < 4000	= BRH - 130
BRB ≥ 4005	= BRH - 170

Svetlá šírka prejazdu LDB

LDB	= BRB - 100
-----	-------------

Upozornenie

Ďalšie informácie nájdete v montážnych údajoch alebo sa na ne opýtajte Vášho partnera Hörmann.

Horizontálny rez N 500

Montáž za otvorom

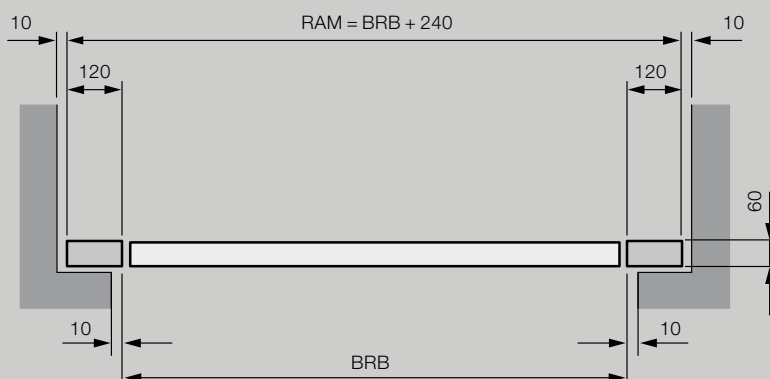

Vertikálny rez ET 500

Montáž za otvorom

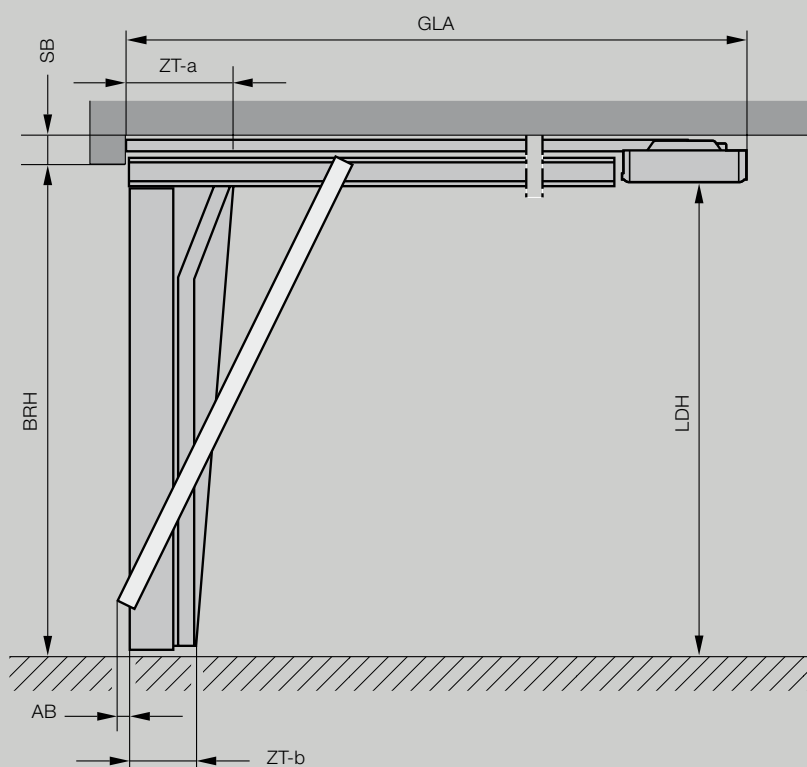

Horizontálny rez ET 500

Montáž za otvorom

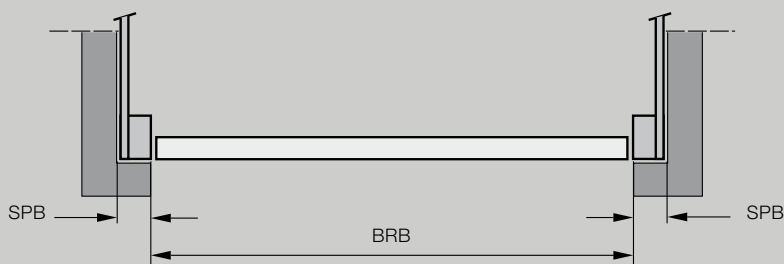

Vysvetlivky

SB	Potreba prekladu
LH	Svetlá výška otvoru
LB	Svetlá šírka otvoru
LDH	Svetlá výška prejazdu
LDB	Svetlá šírka prejazdu
SPB	Bočná potreba miesta
BRH	Doporučená stavebná výška (objednávaci rozmer)
BRB	Doporučená stavebná šírka (objednávaci rozmer)
ZT	Hĺbka zárubne
AB	Oblasť vychýlenia

Celková dĺžka pohonu GLA

SupraMatic HT

BRH 2000 – 2250	3200
BRH 2255 – 2500	3450
BRH 2505 – 3000	4125

ITO 400 FU

BRH 2000 – 2700	3840
BRH 2705 – 3000	4840

Potreba prekladu SB*

SupraMatic HT / ITO 400 FU

Montáž za otvorom s integrovanými dverami s uloženou výplňou	100 / 120
y = hrúbka uložennej výplne	y + 100 / y + 120
Montáž v otvore s integrovanými dverami s uloženou výplňou	120 / 140
y = hrúbka uložennej výplne	y + 120 / y + 140

Svetlá výška otvoru LH

BRH = LH	2000 – 3000
----------	-------------

Svetlá výška prejazdu LDH

BRB < 4500	= BRH – 20
BRB ≥ 4500	= BRH – 60
s integrovanými dverami	= BRH – 70

Bočná potreba miesta SPB*

ET 500 L	min. 140
ET 500 S	min. 250

Svetlá šírka otvoru LB

BRB = LB	2250 – 6000
----------	-------------

Oblasť vychýlenia AB pri montáži v jednej rovine

ET 500 L	35
ET 500 S	40

Hĺbka zárubne ZT-a / ZT-b

ET 500 L	450 / 295
ET 500 S	400 / 245

Upozornenie

Ďalšie informácie nájdete v montážnych údajoch alebo sa na ne opýtajte Vášho partnera Hörmann.

Vertikálny rez ST 500

Montáž za otvorom

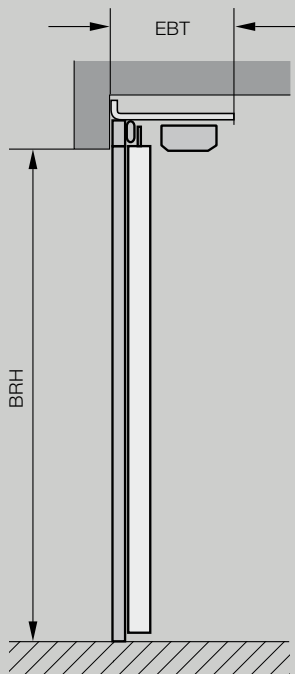

Horizontálny rez ST 500

Montáž za otvorom

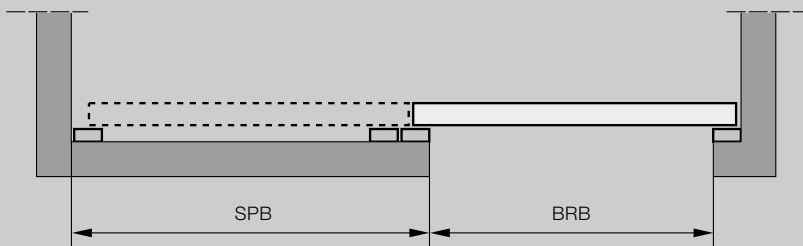

Vysvetlivky

EBT	Montážna hĺbka
LH	Svetlá výška otvoru
LB	Svetlá šírka otvoru
LDH	Svetlá výška prejazdu
LDB	Svetlá šírka prejazdu
SPB	Bočná potreba miesta
BRH	Doporučená stavebná výška (objednávaci rozmer)
BRB	Doporučená stavebná šírka (objednávaci rozmer)

Montážna hĺbka EBT

cca 450

Doporučená stavebná výška BRH

= svetlá výška otvoru LH

BRH 2000 – 3000

Bočná potreba miesta SPB

SPB = BRB + 310

Doporučená stavebná šírka BRB

= svetlá šírka otvoru LB

BRB 2250 – 6000

Svetlá výška prejazdu LDH

LDH = BRH

Svetlá šírka prejazdu LDB

LDB = BRB – 60

(Svetlý prejazd sa môže meniť podľa montážnej situácie)

Upozornenie

Ďalšie informácie nájdete v montážnych údajoch alebo sa na ne opýtajte Vášho partnera Hörmann.

Vertikálne rezy integrovaných dverí

Výklopná brána ET 500 s integrovanými dverami

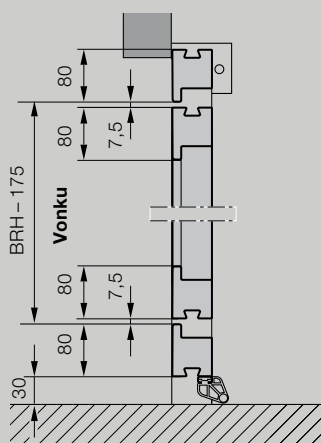

Posuvná brána ST 500 s integrovanými dverami

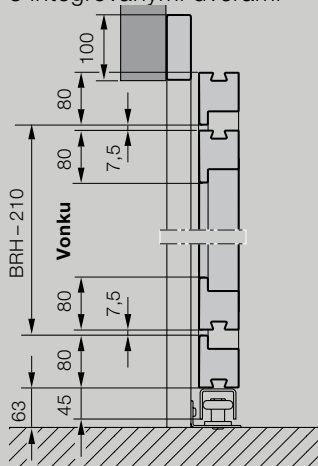

Vysvetlivky

LDH	Svetlá výška prejazdu
LDB	Svetlá šírka prejazdu
RAM	Vonkajší rozmer rámu (objednávací rozmer)
BRH	Doporučená stavebná výška
BRB	Doporučený stavebný rozmer šírka

Svetlá výška prejazdu LDH

ET 500	BRH – 195
ST 500	BRH – 210

Svetlá šírka prechodu LDB

min. 900

Upozornenie

Ďalšie informácie nájdete v montážnych údajoch alebo sa na ne opýtajte Vášho partnera Hörmann.

Horizontálne rezy integrovaných dverí

Výklopná brána ET 500 s integrovanými dverami

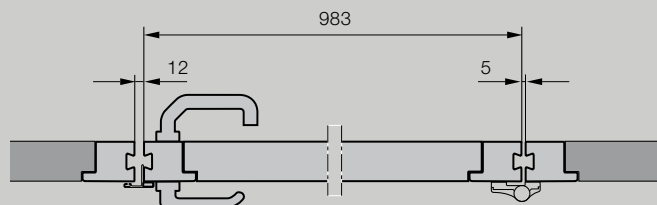

Posuvná brána ST 500 s integrovanými dverami

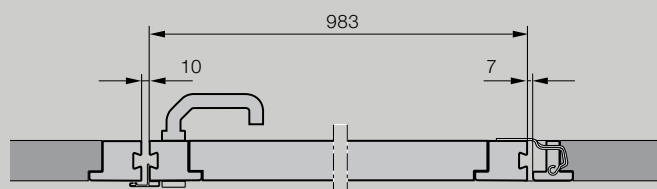

Vertikálne rezy vedľajších dverí

Montáž za otvorom

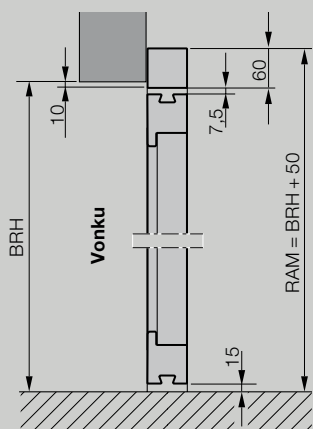

Montáž v otvore

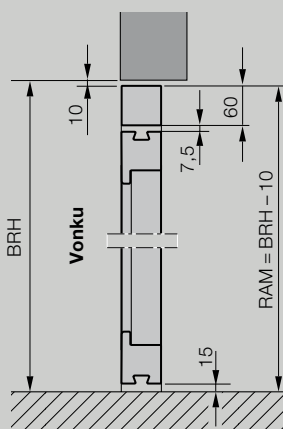

Vysvetlivky

- LDH Svetlá výška prejazdu
- LDB Svetlá šírka prejazdu
- RAM Vonkajší rozmer rámu (objednávaci rozmer)
- BRH Doporučená stavebná výška
- BRB Doporučený stavebný rozmer šírka

Svetlá výška prejazdu LDH

max. 2440

Svetlá šírka prechodu LDB

max. 1363, zníži sa pri uhle otvárania < 180°

Upozornenie

Ďalšie informácie nájdete v montážnych údajoch alebo sa na ne opýtajte Vášho partnera Hörmann.

Horizontálne rezy vedľajších dverí

Montáž za otvorom

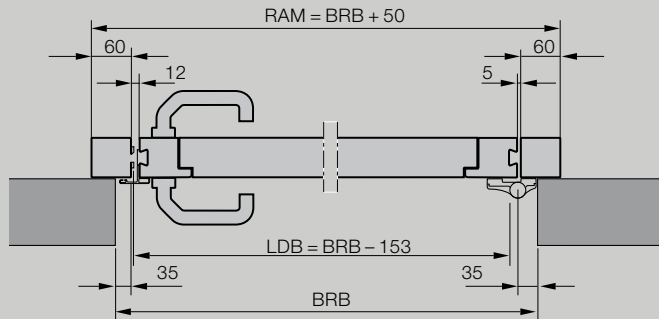

Montáž v otvore

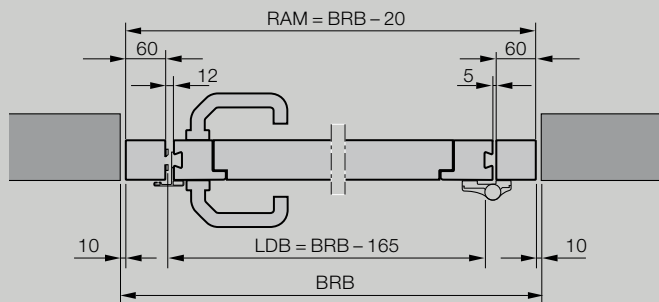

Zažite kvalitu Hörmann pri novostavbe a modernizácii

So spoločnosťou Hörmann môžete vždy dokonale plánovať. Starostlivo vzájomne zladené riešenia Vám ponúkajú v každej oblasti špičkové výrobky s vysokou funkčnosťou.

- **Garážové brány**

Optimálne zladené s Vaším osobným architektonickým štýlom: výklopné alebo sekcionálne brány z ocele alebo dreva.

- **Pohony brán / pohony dverí**

Vychutnajte si vysoký komfort a zabezpečenie proti vlámaniu s pohonmi garážových a vjazdových brán Hörmann. S pohonmi dverí Hörmann môžete z tohto komfortu profitovať aj vo Vašich obytných priestoroch.

- **Domové dvere**

Pre každú potrebu a požiadavku nájdete v našom rozsiahlom programe domových dverí motív podľa Vášho želania.

- **Drevené vnútorné dvere**

Vysokohodnotné drevené vnútorné dvere prepožičiavajú Vášmu domu osobitosť v podobe útulnosti a harmonicky sa začleňujú do celkového vzhľadu Vašich štyroch vlastných stien.

- **Oceľové dvere**

Solídne dvere pre všetky priestory Vášho domu, od pivnice až po podkrovie.

- **Zárubne**

Vyberte si z komplexného programu pre novostavbu, výstavbu a modernizáciu.



Garážové brány a pohony brán



Drevené vnútorné dvere



Oceľové dvere

Hörmann: Kvalita bez kompromisov



Hörmann KG Amshausen, Nemecko



Hörmann KG Antriebstechnik, Nemecko



Hörmann KG Brandis, Nemecko



Hörmann KG Brockhagen, Nemecko



Hörmann KG Dissen, Nemecko



Hörmann KG Eckelhausen, Nemecko



Hörmann KG Freisen, Nemecko



Hörmann KG Ichtershausen, Nemecko



Hörmann KG Werne, Nemecko



Hörmann Genk NV, Belgicko



Hörmann Alkmaar B.V., Holandsko



Hörmann Legnica Sp. z o.o., Poľsko



Hörmann Beijing, Čína



Hörmann Tianjin, Čína



Hörmann LLC, Montgomery IL, USA



Hörmann Flexon LLC, Burgettstown PA, USA

Ako jediný výrobca na medzinárodnom trhu ponúka skupina Hörmann všetky dôležité montážne časti z jednej ruky. Vyrábané sú vo vysokošpecializovaných závodoch, podľa najnovšieho stupňa rozvoja techniky. Celoplošným pokrytím Európy svojimi výrobnými závodmi a servisnou sieťou a svojou prítomnosťou v Amerike a v Číne je firma Hörmann Vaším významným partnerom pre vysokohodnotné stavebné výrobky. V kvalite bez kompromisov.

GARÁŽOVÉ BRÁNY

POHONY

PRIEMYSELNÉ BRÁNY

NAKLADACIA TECHNIKA

DVERE

ZÁRUBNE

