



Sekcionálne garážové brány

Montážne údaje: stav 01.07.2015



Obsah

Obsah	strana
Typ brány / krídlo brány	3 – 4
Typ dverí / krídlo dverí	4
LTE 40, prelis S, Woodgrain	5
LTE 40, prelis M, Woodgrain	6
LTE 40, kazeta S, Woodgrain	7
LPU 40, prelis S, Woodgrain	8
LPU 40, prelis M, Woodgrain	9
LPU 40, prelis M, Sandgrain, Silkgrain alebo Decograin	10
LPU 40, prelis L, Woodgrain	11
LPU 40, prelis L, Sandgrain, Micrograin, Silkgrain alebo Decograin	12
LPU 40, prelis D, prelis T, Silkgrain	13
LPU 40, kazeta S, Woodgrain	14
LPU 40, kazeta S, Decograin	15
Presklenie Sunrise LTE 40 / LPU 40	16
Dizajnový prvok LPU 40, prelis L	17
Dizajnový prvok LPU 40, prelis T	18
LPU 40 s integrovanými dverami bez vysokého prahu, prelis S, M, L, Woodgrain, Sandgrain, Micrograin, Silkgrain alebo Decograin	19
LPU 40 s integrovanými dverami bez vysokého prahu, s prelisom S, M, L, pohľad zvonku vzhľadovo rovnaký pri bránach s presklenením	20
LPU 40 s integrovanými dverami bez vysokého prahu, kazeta S, Woodgrain alebo Decograin	21
LPU 40 s integrovanými dverami bez vysokého prahu, umiestnenie integrovaných dverí	22
LPU 40 s integrovanými dverami a s prahom, prelis S, M, L, D, T Woodgrain, Sandgrain, Micrograin, Silkgrain alebo Decograin	23
LPU 40 s integrovanými dverami a s prahom, kazeta S, Woodgrain, alebo Decograin	24
LTH 40, prelis S, M, L, kazeta V	25
LTH 40 s motívmi	26
LPU 40, prelis S, Woodgrain, montáž pred ostením	27
LPU 40, prelis M, Woodgrain alebo Silkgrain, montáž pred ostením	28
LPU 40, prelis L, Woodgrain alebo Silkgrain, montáž pred ostením	29
LPU 40, kazeta S, Woodgrain, montáž pred ostením	30
Druh kovania Z	31
Druh kovania N	32
Druh kovania L	33
Druh kovania H	34
Druh kovania N s integrovanými dverami bez vysokého prahu	35
Druh kovania L s integrovanými dverami bez vysokého prahu	36
Druh kovania N s integrovanými dverami a s prahom	37
Druh kovania L s integrovanými dverami a s prahom	38
Druh kovania BZ	39
Druh kovania BL	40
Druh kovania BL s integrovanými dverami bez vysokého prahu	41
Druh kovania Z, montáž pred ostením	42
Bočné dorazy	43
Bočné dorazy a prekladový doraz s ThermoFrame	44
Bočné dorazy, montáž pred ostením	45
Prekladový doraz s clonami	46
Podlahové ukončenie	47
Pevné prvky	48
Vedľajšie dvere s rohovou zárubňou z hliníkových profilov, normované veľkosti	49 – 50
Vedľajšie dvere s blokovou zárubňou z hliníkových profilov, normované veľkosti	51 – 52
Vedľajšie dvere s blokovou zárubňou z hliníkových profilov, atypické veľkosti	53 – 54
2-krídlové vedľajšie dvere s blokovou zárubňou z hliníkových profilov	55
Vedľajšie dvere z dreva, normované veľkosti / atypické veľkosti	56

Vybavenie krídla brány a kovania s príkladmi montáže sú uvedené v tejto príručke.

Pred montážou sekcionálnych brán musia byť hotové otvory brány a podlaha garáže.

Dotlač (aj čiastočná) iba s našim povolením.

Chránené autorským právom.

Všetky rozmery v mm.

Konstruktívne zmeny vyhradené.

Typ brány	Krídlo brány
Sekcionálna brána LTE 40 – oceľové lamely jednostenné	
<ul style="list-style-type: none"> • Prelis S Woodgrain • Prelis M Woodgrain 	<ul style="list-style-type: none"> • Jednostenné články brány so vzorom Woodgrain • Články brány s rovnakou výškou, s vodorovnými prelismi, vyhotovené zo žiarovo pozinkovaného oceľového plechu • Povrch s polyesterovou základnou povrchovou úpravou
<ul style="list-style-type: none"> • Kazeta S Woodgrain 	<ul style="list-style-type: none"> • Jednostenné články brány so vzorom Woodgrain • Rovnako vysoké články brány s kazetami, vyhotovené zo žiarovo pozinkovaného oceľového plechu • Povrch s polyesterovou základnou povrchovou úpravou
Sekcionálna brána LPU 40 – oceľové lamely dvojstenné	
<ul style="list-style-type: none"> • Prelis S Woodgrain • Prelis M Woodgrain, Sandgrain, Silkgrain alebo Decograin • Prelis L Woodgrain, Sandgrain, Micrograin, Silkgrain alebo Decograin 	<ul style="list-style-type: none"> • Dvojstenné články brány vypenené polyuretánovou penou, zvonku so vzorom Woodgrain, Sandgrain, Micrograin, Silkgrain alebo Decograin, vnútri s razením Stucco • Články brány s rovnakou výškou, s vodorovnými prelismi alebo bez prelisov, vyhotovené zo žiarovo pozinkovaného oceľového plechu • Povrch so základnou polyesterovou povrchovou úpravou (zvonku s plastovou fóliovou povrchovou úpravou Decograin)
<ul style="list-style-type: none"> • Kazeta S Woodgrain alebo Decograin 	<ul style="list-style-type: none"> • Dvojstenné články brány vypenené polyuretánovou penou, zvonku so vzorom Woodgrain alebo Decograin, vnútri s razením Stucco • Rovnako vysoké články brány s kazetami, vyhotovené zo žiarovo pozinkovaného oceľového plechu • Povrch so základnou polyesterovou povrchovou úpravou (zvonku s plastovou fóliovou povrchovou úpravou Decograin)
Montáž pred ostením <ul style="list-style-type: none"> • Prelis S Woodgrain • Prelis M Woodgrain alebo Silkgrain • Prelis L Woodgrain alebo Silkgrain 	<ul style="list-style-type: none"> • Dvojstenné články brány vypenené polyuretánovou penou, zvonku so vzorom Woodgrain alebo Silkgrain, vnútri s razením Stucco • Články brány s rovnakou výškou, s vodorovnými prelismi alebo bez prelisov, vyhotovené zo žiarovo pozinkovaného oceľového plechu • Povrch s polyesterovou základnou povrchovou úpravou
Montáž pred ostením <ul style="list-style-type: none"> • Kazeta S Woodgrain 	<ul style="list-style-type: none"> • Dvojstenné články brány vypenené polyuretánovou penou, zvonku so vzorom Woodgrain, vnútri s razením Stucco • Rovnako vysoké články brány s kazetami, vyhotovené zo žiarovo pozinkovaného oceľového plechu • Povrch s polyesterovou základnou povrchovou úpravou
Sekcionálna brána LPU 40 s integrovanými dverami – oceľové lamely dvojstenné	
<ul style="list-style-type: none"> • Prelis S Woodgrain • Prelis M Woodgrain, Sandgrain, Micrograin, Silkgrain alebo Decograin • Prelis L Sandgrain, Micrograin, Silkgrain alebo Decograin 	<ul style="list-style-type: none"> • Dvojstenné články brány vypenené polyuretánovou penou, zvonku so vzorom Woodgrain, Sandgrain, Micrograin, Silkgrain alebo Decograin, vnútri s razením Stucco • Články brány s rovnakou výškou, s vodorovnými prelismi alebo bez prelisov, vyhotovené zo žiarovo pozinkovaného oceľového plechu • Povrch so základnou polyesterovou povrchovou úpravou (zvonku s plastovou fóliovou povrchovou úpravou Decograin) • Bez sady bránových madiel, bez vnútorného blokovania, bez jednostennej oceľovej clony, bez dizajnových prvkov, horný článok brány s prekladovým tesnením • Odporúčame montáž pohonu garážovej brány Supramatic P.
<ul style="list-style-type: none"> • Kazeta S Woodgrain alebo Decograin 	<ul style="list-style-type: none"> • Dvojstenné články brány vypenené polyuretánovou penou, zvonku so vzorom Woodgrain alebo Decograin, vnútri s razením Stucco • Články brány s rovnakou výškou, s kazetami, vyhotovené zo žiarovo pozinkovaného oceľového plechu • Povrch s polyesterovou základnou povrchovou úpravou • Bez sady bránových madiel, bez vnútorného blokovania, bez jednostennej oceľovej clony, horný článok brány s prekladovým tesnením • Odporúčame montáž pohonu garážovej brány Supramatic P.

Ďalšie podrobnosti nájdete v prospekte.

Typ brány	Krídlo brány
-----------	--------------

Sekcionálna brána LTH 40

<ul style="list-style-type: none"> • Prelis S severský smrek / kanadská tsuga (Hemlock) • Prelis M Severský smrek / kanadská tsuga (Hemlock) • Prelis L Severský smrek / kanadská tsuga (Hemlock) • Kazeta V Severský smrek / kanadská tsuga (Hemlock) 	<ul style="list-style-type: none"> • Články brány z masívneho dreva s prelisom S, M, L alebo kazetou V • Články brány s rovnakou výškou • Povrch s píniovou impregnáciou proti zamodralosti a škodcom dreva • Presklenie v dolných dvoch článkoch brány nie je možné
--	--

Sekcionálna brána LTH 40 s motívmi

Severský smrek / kanadská tsuga (Hemlock)	<ul style="list-style-type: none"> • Články brány z masívneho dreva s motívmi • Články brány s rovnakou výškou • Povrch s píniovou impregnáciou proti zamodralosti a škodcom dreva • Motív 403 a 404 na požiadanie s výplňou z prírodného kameňa
--	--

Ďalšie podrobnosti nájdete v prospekte.

Typ dverí	Krídlo dverí
-----------	--------------

Vedľajšie dvere s rohovou zárubňou z hliníkových profilov

Normované veľkosti	<ul style="list-style-type: none"> • Vzhľad ako LTE 40 / LPU 40, rám krídla dverí z pretlačovaných hliníkových profilov, stavebná hĺbka 60 mm • Výplň dverí z ocelových lamiel vypenených polyuretánovou penou, zvonku so vzorom Woodgrain, Sandgrain, Micrograin, Silkgrain alebo Decograin, vnútri s razením Stucco • Povrch so základnou polyesterovou povrchovou úpravou (zvonku s plastovou fóliovou povrchovou úpravou Decograin)
---------------------------	--

Vedľajšie dvere s blokovou zárubňou z hliníkových profilov

Normované veľkosti / atypické veľkosti	<ul style="list-style-type: none"> • Náhľad ako LTE 40 / LPU 40, rám krídla dverí a zárubňa z pretlačovaných hliníkových profilov (bez termického oddelenia), stavebná hĺbka 60 mm, 3-stranné dvojité tesnenie dorazu • Výplň dverí z ocelových lamiel vypenených polyuretánovou penou, zvonku so vzorom Woodgrain, Sandgrain, Micrograin, Silkgrain alebo Decograin, vnútri s razením Stucco • Povrch so základnou polyesterovou povrchovou úpravou (zvonku s plastovou fóliovou povrchovou úpravou Decograin)
---	--

Vedľajšie dvere z dreva

Normované veľkosti / atypické veľkosti	<ul style="list-style-type: none"> • Vzhľad ako LTH 40 • Krídlo dverí a zárubňa z masívneho dreva - severský smrek alebo kanadská tsuga (Hemlock), stavebná hĺbka krídla dverí 42 mm, 3-stranné tesnenie dorazu • Dvojité tesnenie v prahovej oblasti • Povrch s píniovou impregnáciou proti zamodralosti a škodcom dreva
---	---

Ďalšie podrobnosti nájdete v prospekte.

Sekcionálna brána LTE 40

Oceľové lamely jednotenné

Prelis S

Woodgrain

Pohľady zvonku

(Vyobrazenia zodpovedajú proporcionálne veľkosti 2500 × 2125 mm. Pri iných veľkostiach brány existujú odchýlky.)

Základný model

s hliníkovým rámom

s presklením
Typ D

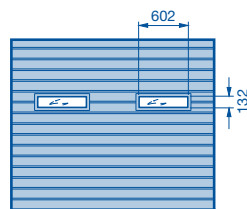
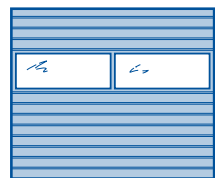

Upozornenie:

Odlíšne usporiadania presklení nie sú možné!

Rozsah veľkostí

Šírka brány v rastro 5 mm, výška brány v rastrovej výške. Medzivýšky nie sú možné.

		A	B	C										
RM	3000	6	500	125										
	2875	6	479	120										
	2750	5	550	138										
	2625	5	525	131										
	2500	5	500	125										
	2375	5	475	119										
	2250	4	562	141										
	2205	4	550	138										
	2125	4	531	133										
	2080	4	520	130										
	2000	4	500	125										
	1955	4	488	122										
	1875	4	468	117										
		Počet výplní na článok brány s presklením												
		2	3	4	5									
		2250	2375	2500	2750	3000	3250	3500	3750	4000	4250	4500	4750	5000
		LZ												

Brány do 3000 × 2625 mm s technikou ťažných pružín

RM Rastrová výška

A Počet článkov brány

LZ Svetlý rozmer zárubne (od 2000)

B Výška článkov brány

C Odstup prelisov

Špeciálne vybavenie

Vetracie

- Vetracie štrbiny v spodnom článku brány, vetrací prierez 65 cm² na meter šírky brány
- Vetracie štrbiny v podlahovom tesnení, vetrací prierez 65 cm² na meter šírky brány
- Hliníkový rám s mrežovinou, vetrací prierez 58 %

Možnosti presklenia

- Hliníkový rám (normálny profil NF)
- Presklenie typ D, 3 mm

Sekcionálna brána LTE 40

Oceľové lamely jednotenné

Prelis M

Woodgrain

Pohľady zvonku

(Vyobrazenia zodpovedajú proporcionálne veľkosti 2500 × 2125 mm. Pri iných veľkostiach brány existujú odchýlky.)

Základný model

s hliníkovým rámom

s presklením
Typ D

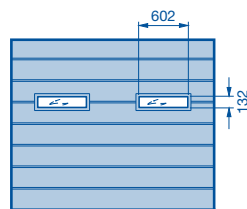
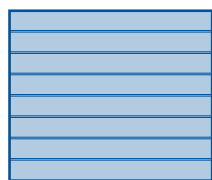

Upozornenie:

Odlišné usporiadania presklení nie sú možné!

Rozsah veľkostí

Šírka brány v rastri 5 mm, výška brány v rastrovej výške. Medzivýšky nie sú možné.

		A	B	C
RM	3000	6	500	250
	2875	6	479	239
	2750	5	550	275
	2625	5	525	262
	2500	5	500	250
	2375	5	475	237
	2250	4	562	281
	2205	4	550	275
	2125	4	531	265
	2080	4	520	260
	2000	4	500	250
	1955	4	488	244
	1875	4	468	234
		Počet výplní na článok brány s presklením		
		2	3	
		2250	2875	2500
		2750	3000	3250
		3500	3750	4000
		4250	4500	4750
		5000		
		LZ		

Brány do 3000 × 2625 mm s technikou ťažných pružín

RM Rastrová výška

A Počet článkov brány

LZ Svetlý rozmer zárubne (od 2000)

B Výška článkov brány

C Odstup prelisov

Špeciálne vybavenie

Vetranie

- Vetracie štrbiny v spodnom článku brány, vetrací prierez 65 cm² na meter šírky brány
- Vetracie štrbiny v podlahovom tesnení, vetrací prierez 65 cm² na meter šírky brány
- Hliníkový rám s mrežovinou, vetrací prierez 58 %

Možnosti presklenia

- Hliníkový rám (normálny profil NF)
- Presklenie typ D, 3 mm

Sekcionálna brána LTE 40

Oceľové lamely jednotenné

Kazeta S

Woodgrain

Pohľady zvonku

(Vyobrazenia zodpovedajú proporcionálne veľkosti 2500 × 2125 mm. Pri iných veľkostiach brány existujú odchýlky.)

Základný model

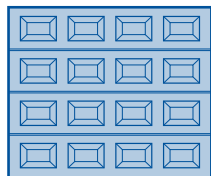

Motív S0

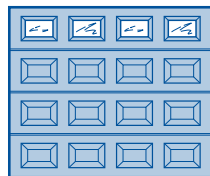

Motív S1 s dekoratívnou priečľou (kosoštvorec)

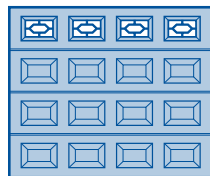

Motív S2 s dekoratívnou priečľou (kríž)

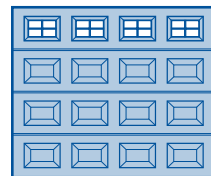

Motív S10

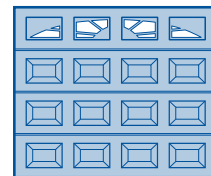

Rozsah veľkostí

Šírka brány, v rastri 5 mm, výška brány len rastrové výšky. Medzivýšky nie sú možné.

														A	B	
RM	3000														6	500
	2875														6	479
	2750														5	550
	2625														5	525
	2500														5	500
	2375														5	475
	2250														4	562
	2205														4	550
	2125														4	531
	2080														4	520
	2000														4	500
	1955														4	488
	1875														4	468
		3 → 2070	4 → 2740	5											Počet kaziet na článok brány	
		2250	2375	2500	2750	3000	3250	3500	3750	4000	4250	4500	4750	5000		
		LZ														

Brány do 3000 × 2625 mm s technikou ťažných pružín

LZ Svetlý rozmer zárubne (od 2000)

A Počet článkov brány

→ do šírky

B Výška článkov brány

RM Rastrová výška

Špeciálne vybavenie

Vetranie

- Vetracie štrbiny v spodnom článku brány, vetrací prierez 65 cm² na meter šírky brány
- Vetracie štrbiny v podlahovom tesnení, vetrací prierez 65 cm² na meter šírky brány

Možnosti presklenia - kazetové okná

Tabuľky v čirej alebo kryštalickej štruktúre, 3 mm

- Motív S0, S1, S2
- Motív S10, S20 (pozri stranu 16)

Sekcionálna brána LPU 40

Oceľové lamely dvojstenné

Prelis S

Woodgrain

Pohľady zvonku

(Vyobrazenia zodpovedajú proporcionálne veľkosti 2500 × 2125 mm. Pri iných veľkostiach brány existujú odchýlky.)

Základný model

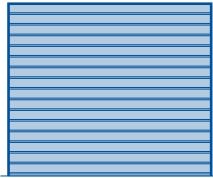

s hliníkovým rámom
NF / WF

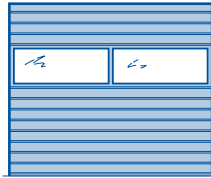

s presklením
Typ D

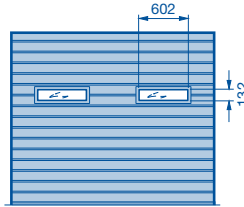

Rozsah veľkostí

Šírka brány v rastri 5 mm, výška brány v rastrovej výške. Medzivýšky sú možné do LZ = 5500 mm. Všetky rastrové výšky sú možné aj so zvláštnym prelisom S 125 mm (na vytvorenie vzhľadovo rovnakých brán s rozdielnym RM).

RM						A	B	C										
	3000						6	500	125									
2875						6	479	120										
2750						5	550	138										
2625						5	525	131										
2500						5	500	125										
2375						5	475	119										
2250						4	562	141										
2205						4	550	138										
2125						4	531	133										
2080						4	520	130										
2000						4	500	125										
1955						4	488	122										
1875						4	468	117										
		4	6	8	10	12	Počet vetracích mriežok so 40 cm ² na kus vetr. prierezu											
		2	3	4	5	6	Počet výplní na článok brány s presklením											
		2250	2375	2500	2750	3000	3250	3500	3750	4000	4250	4500	4750	5000	5250	5500	5750	6000
		LZ																

- Brány do 3000 × 2625 mm s technikou ťažných pružín
- A** Počet článkov brány
- B** Výška článkov brány
- C** Odstup prelisov
- RM** Rastrová výška
- LZ** Svetlý rozmer zárubne (od 2000)

Špeciálne vybavenie

Vetracie

- Vetracie štrbiny v podlahovom tesnení, vetrací prierez 65 cm² na meter šírky brány
- Vetracia mriežka, vetrací prierez 40 cm² na kus
- Hliníkový rám s mrežovinou, vetrací prierez 58 %

Možnosti presklenia

- Hliníkový rám (normálny profil NF alebo termicky oddelený profil WF)
- Presklenie typ D, 16 mm

Sekcionálna brána LPU 40

Oceľové lamely dvojstenné

Prelis M

Woodgrain

Pohľady zvonku

(Vyobrazenia zodpovedajú proporcionálne veľkosti 2500 × 2125 mm. Pri iných veľkostiach brány existujú odchýlky.)



Rozsah veľkostí

Šírka brány v rasti 5 mm, výška brány v rastrovej výške. Medzivýšky sú možné do LZ = 5500 mm.

RM													A	B	C			
	3000													6	500	250		
2875													6	479	239			
2750													5	550	275			
2625													5	525	262			
2500													5	500	250			
2375													5	475	237			
2250													4	562	281			
2205													4	550	275			
2125													4	531	265			
2080													4	520	260			
2000													4	500	250			
1955													4	488	244			
1875													4	468	234			
		4		6		8		10		12	Počet vetracích mriežok so 40 cm ² na kus vetr. prierezu							
		2		3		4		5		6	Počet presklení – hliníkový rám a typ D							
	3 → 2125	4		5		6		7		8	9	Počet presklení – typ S						
	2 → 2240	3 → 2970		4 → 3690		5 → 4420		6 → 5140		7	8	Počet presklení – typ M						
		2 → 3400		3 → 4490		4		5	Počet presklení – typ L									
		2250	2375	2500	2750	3000	3250	3500	3750	4000	4250	4500	4750	5000	5250	5500	5750	6000
		LZ																

- Brány do 3000 × 2625 mm s technikou ťažných pružín
- A** Počet článkov brány
- B** Výška článkov brány
- C** Odstup prelisov
- RM** Rastrová výška
- LZ** Svetlý rozmer zárubne (od 2000)
- do šírky

Špeciálne vybavenie

Vetracie

- Vetracie štrbiny v podlahovom tesnení, vetrací prierez 65 cm² na meter šírky brány
- Vetracia mriežka, vetrací prierez 40 cm² na kus
- Hliníkový rám s mrežovinou, vetrací prierez 58 %

Možnosti presklenia

- Hliníkový rám (normálny profil NF alebo termicky oddelený profil WF)
- Presklenie typ D, 16 mm
- Kazetové okno typ S, M, L, 22 mm

Sekcionálna brána LPU 40

Oceľové lamely dvojstenné

Prelis M

Sandgrain, Silkgrain alebo Decograin

Pohľady zvonku

(Vyobrazenia zodpovedajú proporcionálne veľkosti 2500 × 2125 mm. Pri iných veľkostiach brány existujú odchýlky.)

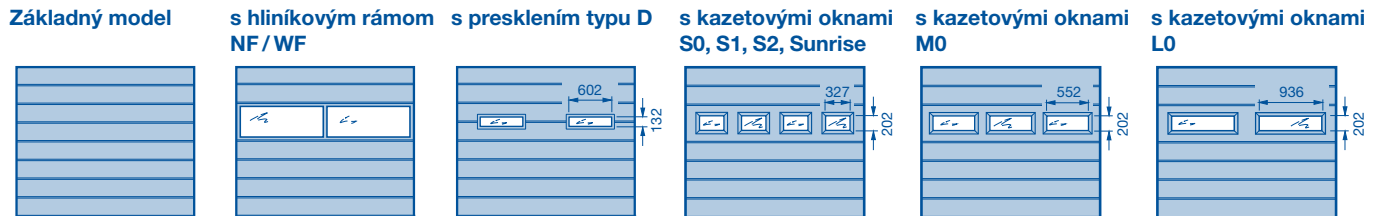

Rozsah veľkostí

Šírka brány v rasti 5 mm do LZ = 5500 mm, výška brány v rastrovej výške. Medzivýšky sú možné.

														A	B	C			
RM	3000															6	500	250	
	2875																		
	2750															5	550	275	
	2625																		
	2500															5	500	250	
	2375															5	475	237	
	2250															4	562	281	
	2205															4	550	275	
	2125															4	531	265	
	2080															4	520	260	
	2000															4	500	250	
	1955															4	488	244	
	1875															4	468	234	
		4	6	8	10	12	Počet vetracích mriežok so 40 cm ² na kus vetr. prierezu												
		2	3	4	5	6	Počet presklení – hliníkový rám a typ D												
	3 → 2125	4	5	6	7	8	9	Počet presklení – typ S											
	2 → 2240	3 → 2970	4 → 3690	5 → 4420	6 → 5140	7	8	Počet presklení – typ M											
		2 → 3400	3 → 4490	4	5	Počet presklení – typ L													
		2250	2375	2500	2750	3000	3250	3500	3750	4000	4250	4500	4750	5000	5250	5500	5750	6000	
		LZ																	

- Brány do 3000 × 2625 mm s technikou ťažných pružín
- A** Počet článkov brány
- B** Výška článkov brány
- C** Odstup prelisov
- RM** Rastrová výška
- LZ** Svetlý rozmer zárubne (od 2000)
- do šírky
- Veľkosť brány nie je možná pri Silkgrain

Špeciálne vybavenie

Vetracie

- Vetracie štrbiny v podlahovom tesnení, vetrací prierez 65 cm² na meter šírky brány
- Vetracia mriežka, vetrací prierez 40 cm² na kus
- Hliníkový rám s mrežovinou, vetrací prierez 58 %

Možnosti presklenia

- Hliníkový rám (normálny profil NF alebo termicky oddelený profil WF)
- Presklenie typ D, 16 mm
- Kazetové okno typ S, M, L, 22 mm

Sekcionálna brána LPU 40

Oceľové lamely dvojstenné

Prelis L

Woodgrain

Pohľady zvonku

(Vyobrazenia zodpovedajú proporcionálne veľkosti 2500 × 2125 mm. Pri iných veľkostiach brány existujú odchýlky.)

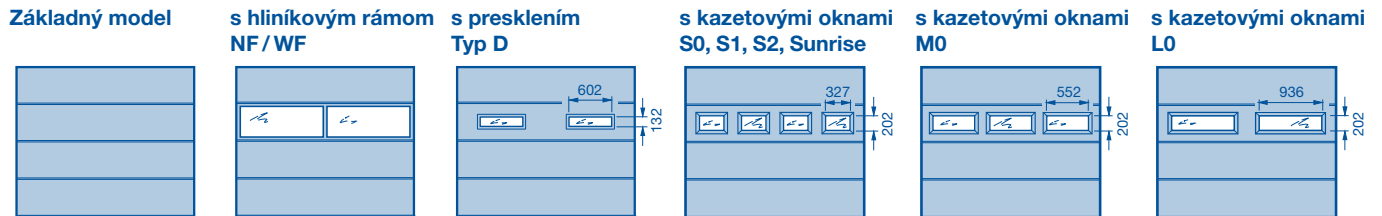

Rozsah veľkostí

Šírka brány v rastri 5 mm, výška brány v rastrovej výške. Medzivýšky sú možné do LZ = 5500 mm.

RM													A	B	C			
	3000													6	500	250		
2875													6	479	239			
2750													5	550	275			
2625													5	525	262			
2500													5	500	250			
2375													5	475	237			
2250													4	562	281			
2205													4	550	275			
2125													4	531	265			
2080													4	520	260			
2000													4	500	250			
1955													4	488	244			
1875													4	468	234			
		4		6		8		10		12	Počet vetracích mriežok so 40 cm ² na kus vetr. prierezu							
		2		3		4		5		6	Počet presklení – hliníkový rám a typ D							
	3 → 2125	4		5		6		7		8	9	Počet presklení – typ S						
	2 → 2240	3 → 2970		4 → 3690		5 → 4420		6 → 5140		7	8	Počet presklení – typ M						
		2 → 3400		3 → 4490		4		5	Počet presklení – typ L									
		2250	2375	2500	2750	3000	3250	3500	3750	4000	4250	4500	4750	5000	5250	5500	5750	6000
		LZ																

- Brány do 3000 × 2625 mm s technikou ťažných pružín
- A** Počet článkov brány
- B** Výška článkov brány
- C** Odstup prelisov
- RM** Rastrová výška
- LZ** Svetlý rozmer zárubne (od 2000)
- do šírky

Špeciálne vybavenie

Vetracie

- Vetracie štrbiny v podlahovom tesnení, vetrací prierez 65 cm² na meter šírky brány
- Vetracia mriežka, vetrací prierez 40 cm² na kus
- Hliníkový rám s mrežovinou, vetrací prierez 58 %

Možnosti presklenia

- Hliníkový rám (normálny profil NF alebo termicky oddelený profil WF)
- Presklenie typ D, 16 mm
- Kazetové okno typ S, M, L 22 mm

Sekcionálna brána LPU 40

Oceľové lamely dvojstenné

Prelis L

Sandgrain, Micrograin, Silkgrain alebo Decograin

Pohľady zvonku

(Vyobrazenia zodpovedajú proporcionálne veľkosti 2500 × 2125 mm. Pri iných veľkostiach brány existujú odchýlky.)

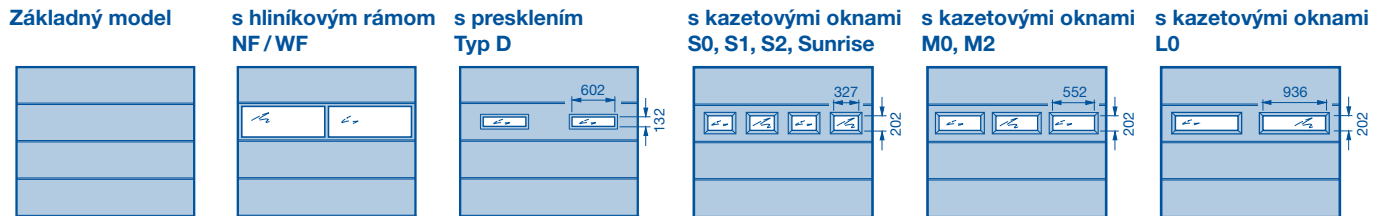

Rozsah veľkostí

Šírka brány v rastri 5 mm, výška brány v rastrovej výške. Medzivýšky sú možné do LZ = 5500 mm.

														A	B			
RM	3000													6	500			
	2875																	
	2750													5	550			
	2625																	
	2500													5	500			
	2375													5	475			
	2250													4	562			
	2205													4	550			
	2125													4	531			
	2080													4	520			
	2000													4	500			
	1955													4	488			
	1875													4	468			
		4		6		8		10		12		Počet vetracích mriežok so 40 cm ² na kus vetr. prierezu						
		2		3		4		5		6		Počet presklení – hliníkový rám a typ D						
3 → 2125		4		5		6		7		8		9		Počet presklení – typ S				
2 → 2240		3 → 2970		4 → 3690		5 → 4420		6 → 5140		7		8		Počet presklení – typ M				
		2 → 3400		3 → 4490		4		5						Počet presklení – typ L				
		2250	2375	2500	2750	3000	3250	3500	3750	4000	4250	4500	4750	5000	5250	5500	5750	6000
		LZ																

- Brány do 3000 × 2625 mm s technikou ťažných pružín
- A** Počet článkov brány
- B** Výška článkov brány
- RM** Rastrová výška
- LZ** Svetlý rozmer zárubne (od 2000)
- do šírky
- Veľkosť brány nie je možná pri Silkgrain

Špeciálne vybavenie

Vetracie

- Vetracie štrbiny v podlahovom tesnení, vetrací prierez 65 cm² na meter šírky brány
- Vetracia mriežka, vetrací prierez 40 cm² na kus
- Hliníkový rám s mrežovinou, vetrací prierez 58 %

Možnosti presklenia

- Hliníkový rám (normálny profil NF alebo termicky oddelený profil WF)
- Presklenie typ D, 16 mm
- Kazetové okno typ S, M, L, 22 mm

Sekcionálna brána LPU 40

Oceľové lamely dvojstenné

Prelis D, prelis T

Silkgrain

Pohľady zvonku

(Vyobrazenia zodpovedajú proporcionálne veľkosti 2500 × 2125 mm. Pri iných veľkostiach brány existujú odchýlky.)



Rozsah veľkostí

Šírka brány v rastro 5 mm, výška brány v rastrovej výške. Medzivýšky sú možné do LZ = 5500 mm.

							A	B										
RM	3000						6	500										
	2875																	
	2750						5	550										
	2625																	
	2500						5	500										
	2375						5	475										
	2250						4	562										
	2205						4	550										
	2125						4	531										
	2080						4	520										
	2000						4	500										
	1955						4	488										
	1875						4	468										
		4	6	8	10	12	Počet vetracích mriežok so 40 cm ² na kus vetr. prierezu											
		2	3	4	5	6	Počet presklení – hliníkový rám a typ D											
		2250	2375	2500	2750	3000	3250	3500	3750	4000	4250	4500	4750	5000	5250	5500	5750	6000
		LZ																

Brány do 3000 × 2625 mm s technikou ťažných pružín

A Počet článkov brány

B Výška článkov brány

RM Rastrová výška

LZ Svetlý rozmer zárubne (od 2000) → do šírky

Špeciálne vybavenie

Vetracie

- Vetracie štrbiny v podlahovom tesnení, vetrací prierez 65 cm² na meter šírky brány
- Vetracia mriežka, vetrací prierez 40 cm² na kus
- Hliníkový rám s mrežovinou, vetrací prierez 58 %

Možnosti presklenia

- Hliníkový rám (normálny profil NF alebo termicky oddelený profil WF)
- Presklenie typ D, 16 mm

Sekcionálna brána LPU 40

Oceľové lamely dvojstenné

Kazeta S

Woodgrain

Pohľady zvonku

(Vyobrazenia zodpovedajú proporcionálne veľkosti 2500 × 2125 mm. Pri iných veľkostiach brány existujú odchýlky.)

Základný model

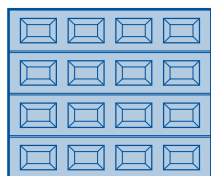

Motív S0

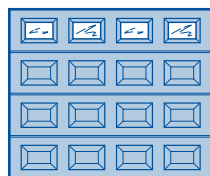

Motív S1 s dekoratívnou
priečľou (kosoštvorec)

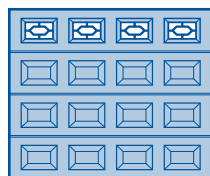

Motív S2 s dekoratívnou
priečľou (kríž)

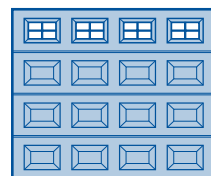

Motív S10

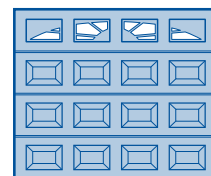

Rozsah veľkostí

Šírka brány v rastri 5 mm, výška brány v rastrovej výške. Medzivýšky nie sú možné.

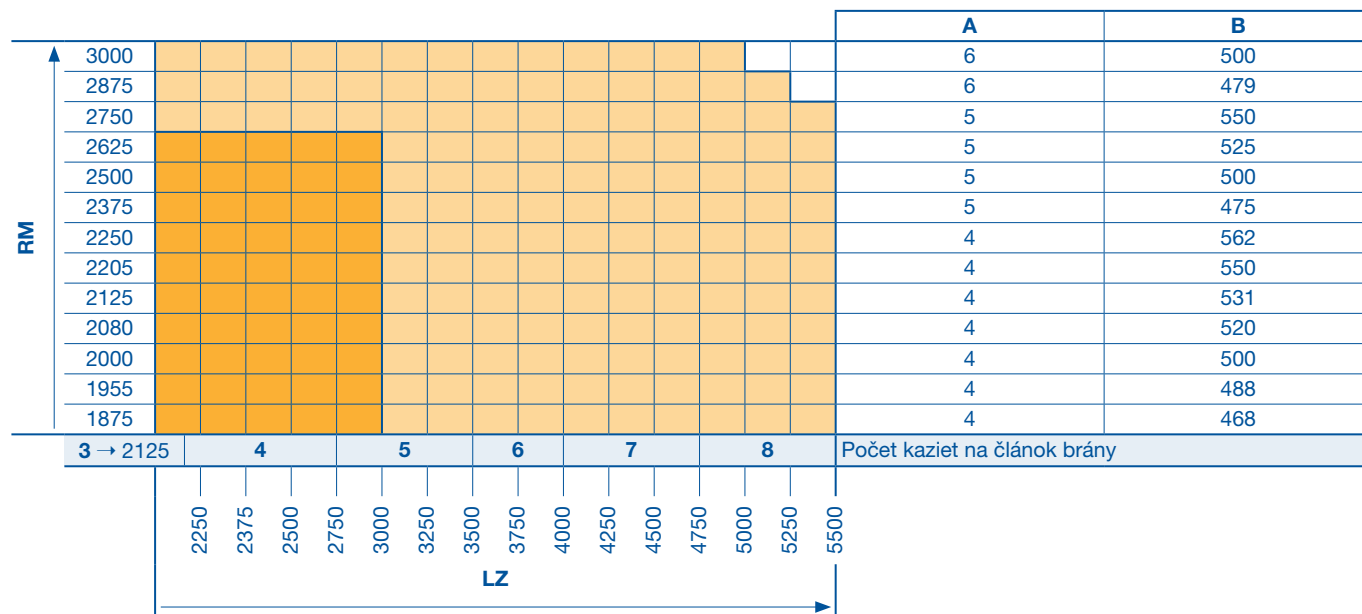

Brány do 3000 × 2625 mm s technikou ťažných pružín

LZ Svetlý rozmer zárubne (od 2000)

A Počet článkov brány

→ do šírky

B Výška článkov brány

RM Rastrová výška

Špeciálne vybavenie

Vetranie

- Vetracie štrbiny v podlahovom tesnení, vetrací prierez 65 cm² na meter šírky brány

Možnosti presklenia – kazetové okná

Dvojité tabuľky v čirej alebo kryštalickej štruktúre, 16 mm

- Motív S0, S1, S2
- Motív S10, S20, S30, S40, S50, S60 (pozri stranu 16)

Sekcionálna brána LPU 40

Oceľové lamely dvojstenné

Kazeta S

Decograin

Pohľady zvonku

(Vyobrazenia zodpovedajú proporcionálne veľkosti 2500 × 2125 mm. Pri iných veľkostiach brány existujú odchýlky.)

Základný model

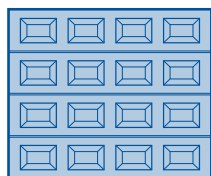

Motív S0

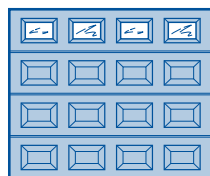

Motív S1 s dekoratívnou
priečľou (kosoštvorec)

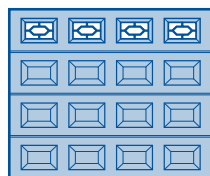

Motív S2 s dekoratívnou
priečľou (kríž)

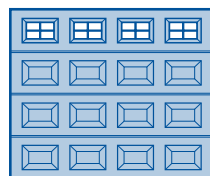

Motív S10

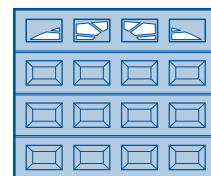

Rozsah veľkostí

Šírka brány v rastri 5 mm, výška brány v rastrovej výške. Medzivýšky nie sú možné.

		A	B
RM	3000	6	500
	2875		
	2750		
	2625		
	2500	5	500
	2375	5	475
	2250	4	562
	2205		
	2125	4	531
	2080		
	2000	4	500
	1955		
1875	4	468	
3 → 2125		Počet kaziet na článok brány	
LZ			
		2250 2375 2500 2750 3000 3250 3500 3750 4000 4250 4500 4750 5000 5250 5500	

Brány do 3000 × 2625 mm s technikou ťažných pružín

LZ Svetlý rozmer zárubne (od 2000)

A Počet článkov brány

→ do šírky

B Výška článkov brány

RM Rastrová výška

Špeciálne vybavenie

Vetracie

- Vetracie štrbiny v podlahovom tesnení, vetrací prierez 65 cm² na meter šírky brány

Možnosti presklenia - kazetové okná

Dvojité tabuľky v čírej alebo kryštalickej štruktúre, 16 mm

- Motív S0, S1, S2
- Motív S10, S20, S30, S40, S50, S60 (pozri stranu 16)

Presklenie Sunrise

pre sekcionálne brány

LTE 40 / LPU 40

Pohľady zvonku

Presklenie Sunrise pre sekcionálne brány LTE / LPU 40 pre normované a atypické veľkosti

Možnosti presklenia pre typ kazety S (pre brány s 3 kazetami na lamelu nie je možné)

Motív S10

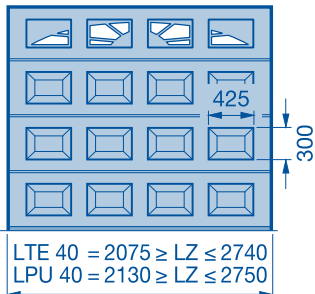

Motív S20

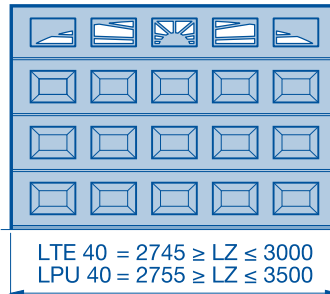

Motív S30

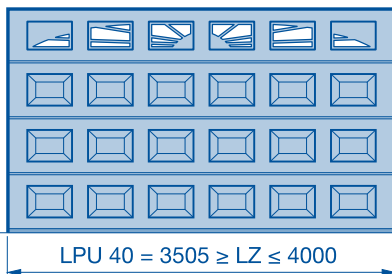

Motív S40

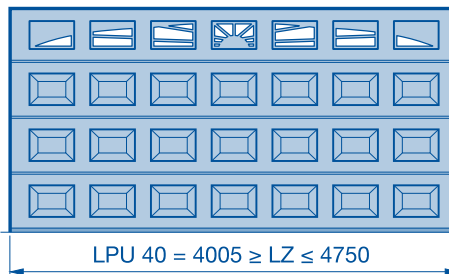

Motív S50

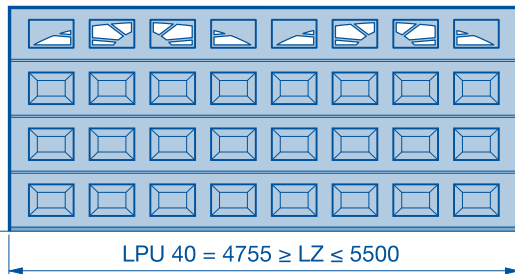

Motív S60

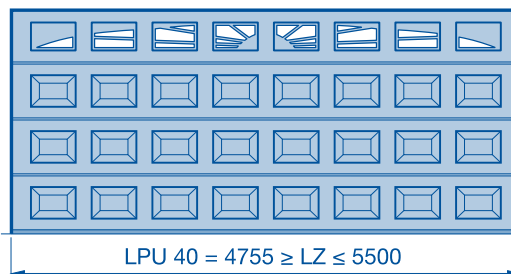

Dizajnový prvok

pre sekcionálne brány¹⁾ a vedľajšie dvere

LPU 40, prelis L

Sandgrain alebo Silkgrain

Náhľad brány

Usporiadania motívov (vonkajšie náhľady zodpovedajú veľkosti brány 2500 × 2125 mm).
Bočný odstup motívu 200 mm do LZ 3000 mm a 400 mm od LZ 3005 mm.

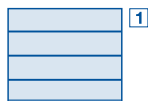

Motív 450 s lištou sokla z ušľachtilej ocele, so štvorcovým dierovaním (nad šírku 3000 mm 2-dielny)



Motív 451, rám z ušľachtilej ocele, voliteľne s lištou sokla z ušľachtilej ocele ako motív 450³⁾

Motív 461, rám z ušľachtilej ocele a plastová dvojité tabuľka²⁾, voliteľne s lištou sokla z ušľachtilej ocele ako motív 450³⁾



Motív 452, rám z ušľachtilej ocele s výplňou, voliteľne s lištou sokla z ušľachtilej ocele ako motív 450³⁾

Motív 462, rám z ušľachtilej ocele s výplňou a plastová dvojité tabuľka²⁾, voliteľne s lištou sokla z ušľachtilej ocele ako motív 450³⁾



Motív 454, veľký štvorec z ušľachtilej ocele, voliteľne s lištou sokla z ušľachtilej ocele ako motív 450



Motív 456, malý štvorec z ušľachtilej ocele, voliteľne s lištou sokla z ušľachtilej ocele ako motív 450³⁾ dolná lamela pri lište sokla iba s 2 štvorcami

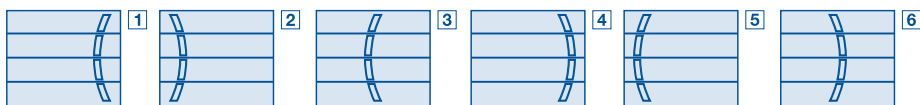

Motív 457, rám z ušľachtilej ocele v oblúku

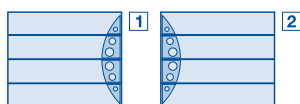

Motív 458, dierovaný oblúk z ušľachtilej ocele

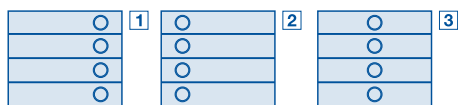

Motív 459, s medzikružím z ušľachtilej ocele

Motív 469, s medzikružím z ušľachtilej ocele a s plastovou dvojitou tabuľkou²⁾.

Náhľad vedľajších dverí

Umiestnenia motívov (vonkajšie náhľady zodpovedajú veľkosti dverí 1000 × 2125 mm, pri iných veľkostiach dverí vznikajú odchýlky v náhľade)

Motív 450

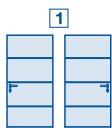

Motív 451, 461²⁾

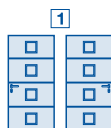

Motív 452, 462²⁾

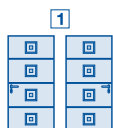

Motív 454

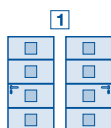

Motív 456

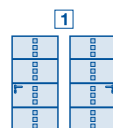

Motív 457

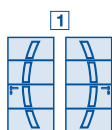

Motív 458

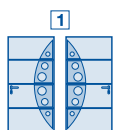

Motív 459, 469²⁾

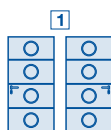

Motív 451, 452, 454, 456, 459, 461, 462 a 469 voliteľne s lištou sokla z ušľachtilej ocele ako motív 450 (iba pri dverách pre výšku brány RM 2125 mm a 2250 mm)

1) okrem brán s integrovanými dverami

2) Presklenie s dvojitými plastovými tabuľkami čírymi (DS) alebo s kryštalicou štruktúrou (DK), 41 mm, svetlý priehľad 160 × 160 mm

3) iba pri výške RM 2125 a 2250 mm

Dizajnový prvok

pre sekcionálne brány

LPU 40, prelis T

Silkgrain

Náhľad brány

Usporiadania motívov (vonkajšie náhľady zodpovedajú veľkosti brány 2500 × 2125 mm).



Motív 500 s delenými ozdobnými prvkami (2 × 435 mm) so vzhľadom ušľachtilej ocele alebo dreva



Motív 501 s priebežnými ozdobnými prvkami so vzhľadom ušľachtilej ocele alebo dreva

Sekcionálna brána LPU 40 s integrovanými dverami bez vysokého prahu

Oceľové lamely dvojstenné

Prelis S, prelis M, prelis L

Woodgrain, Sandgrain, Micrograin, Silkgrain alebo Decograin

Pohľady zvonku

(Vyobrazenia proporcionálne zodpovedajú výške brány 2125 mm. Pri iných výškach brán existujú odchýlky. Podlaha pred garážou musí byť rovná resp. musí vykazovať sklon, aby bolo zabezpečené bezchybné otváranie integrovaných dverí (otvárajúcich sa smerom von) v dôsledku nízkej výšky prahu - pozri stranu 47).

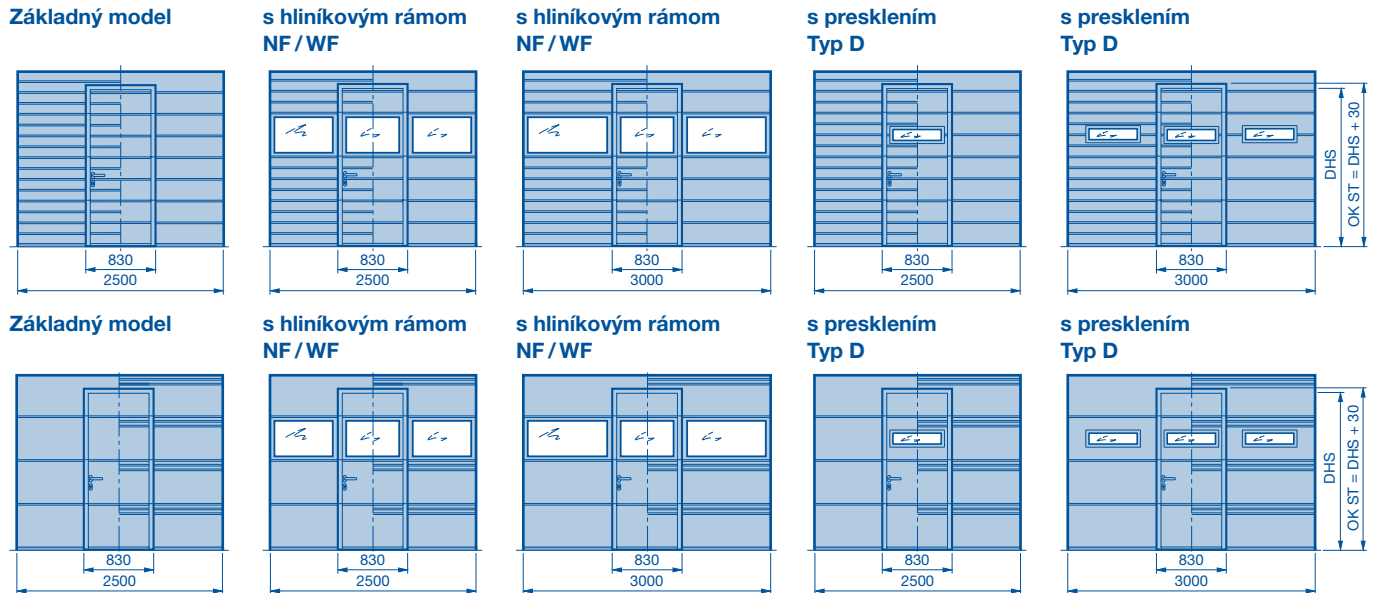

Integrované dvere

Integrované dvere sú vždy štvordielne a pri vyhotovení s prelisom S len v rovnomernom rozdelení. Svetlá šírka prechodu integrovaných dverí je 830 mm, výška prahu je 5 mm so stúpaním na 10 mm. Integrované dvere bez presklenia je možné premiestniť okrem ich štandardného usporiadania na pevnú vzdialenosť od okraja 500 mm. Nie sú možné dizajnové prvky.

Rozsah veľkostí

Šírka brány v rasti 5 mm. Výška brány v rastrovej výške. Medzivýšky sú možné od 5 článkov brány. Výška stropu a svetlý prejazd pozri druhy kovania (strana 37–38, 41). **Rozsahy veľkostí typov brán sa musia dodržať.**

		A	B	C	D	DrH	
RM	3000	6	500	1955	1955	831	
	2875	6	479	1871	1871	799	
	2750	5	550	2155	2155	906	
	2625	5	525	2055	2055	868	
	2500	5	500	1955	1955	831	
	2375	5	475	1855	1855	793	
	2250	4	562	2123	2203	924	
	2205	4	550	2075	2155	906	
	2125	4	531	1999	2079	877	
	2080	4	520	1955	2035	861	
	2000	4	500	1875	1955	831	
	1955	4	488	1827	1907	813	
	1875	4	468	1747	1827	782	
	3 → 2500		5 → 3500		7 → 4000		Počet vetracích mriežok so 40 cm ² na kus vetr. prierezu
3		4				Počet výplní v hliníkovom ráme na článok brány	
1 → 2500		3 → 3500		4 → 4000		Počet presklení typ D, M na článok brány	
1 → 2370		3 → 3500		4 → 4000		Počet presklení typ S na článok brány	
		2375	2500	2750	3000	3250	
		LZ					3500
							3750
							4000

- A** Počet článkov brány
- B** Výška článkov brány
- C** Výška prechodu integrovaných dverí (DHS)
- D** Výška prechodu integrovaných dverí (DHS) pri hornom presklení typu D, S, M
- DrH** Výška kľučky
- RM** Rastrová výška
- LZ** Svetlý rozmer zárubne (od 2250)
- OK ST** Horná hrana integrovaných dverí = DHS + 30 mm do šírky
- do šírky
- V medzivýške možné iba pri Sandgrain, Micrograin, Silkgrain a Decograin. Medzivýška od 2875 z RM 3000 a od 2575 z RM 2750.

Upozornenia:

- Od LZ ≥ 3505 mm sú integrované dvere umiestnené mimo stred!
- Sekcionálna brána s integrovanými dverami možná len s kovaním N alebo L!
- Pri bránach do RM 2250 a vrchnom presklení typu D, S, M musí byť rozmer od OFF po spodnú hranu prekladu rovnaký alebo väčší ako objednávaci rozmer (RM).
- Na montáž tyčí pre viacnásobné blokovanie pri bránach s integrovanými dverami so 4 lamelami je nad bránou vo vonkajšej oblasti potrebný voľný priestor 500 mm (pozri stranu 35).

Vetracie s prelisom S/M/L

- Vetracia mriežka, vetrací prierez 40 cm² na kus, usporiadanie

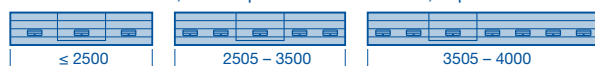

- Hliníkový rám s mrežovinou, vetrací prierez 58 %

Možnosti presklenia

- Hliníkový rám (normálny profil NF alebo termicky oddelený profil WF)
- Presklenie typ D, 16 mm
- Kazetové okno typ S alebo M, 22 mm
- Pri integrovaných dverách s viacnásobným blokováním sú presklenia možné iba nad integrovanými dverami (od 5. lamely zdola)
- Pri integrovanom hornom zatvárači dverí nie je možné presklenie typu S, M, NF & WF v 4. článku integrovaných dverí, iba vpravo a vľavo vedľa integrovaných dverí (okrem usporiadania integrovaných dverí „a“ & „b“, tu iba na požiadanie)
- Presklenie v 1. a 2. lamele na požiadanie

Sekcionálna brána LPU 40 s integrovanými dverami bez vysokého prahu

Oceľové lamely dvojstenné

Prelis S, prelis M, prelis L

Woodgrain, Sandgrain, Micrograin, Silkgrain alebo Decograin

Pohľad zvonku vzhľadovo rovnaký pri bránach s presklením

Pohľady zvonku

Pohľady zvonku

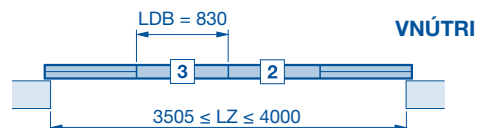
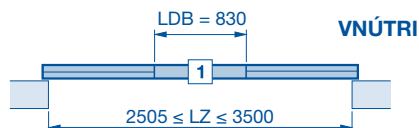

Presklenie typ D



Presklenie typ D



Presklenie typ S



Presklenie typ S



Presklenie typ M



Presklenie typ M



Hliníkový rám NF / WF

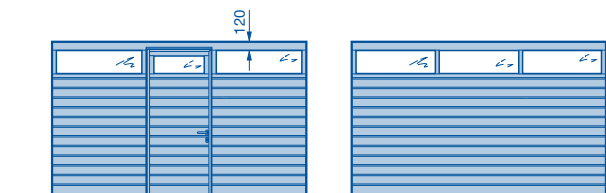

Hliníkový rám NF / WF

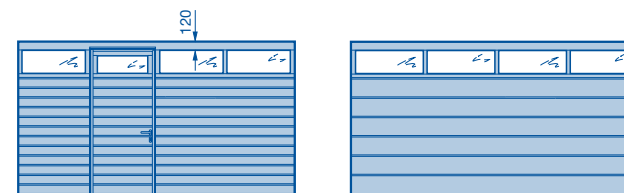

Zobrazenia proporcionálne zodpovedajú výške brány 2125 mm a usporiadaniu 3.

Sekcionálna brána LPU 40 s integrovanými dverami bez vysokého prahu

Oceľové lamely dvojstenné

Kazeta S

Woodgrain alebo Decograin

Pohľady zvonku

(Vyobrazenia zodpovedajú proporcionálne veľkosti 2500 × 2125 mm. Pri iných veľkostiach brány existujú odchýlky. Podlaha pred garážou musí byť rovná resp. musí vykazovať sklon, aby bolo zabezpečené bezchybné otváranie integrovaných dverí (otvárajúcich sa smerom von) v dôsledku nízkej výšky prahu – pozri stranu 47).

Základný model

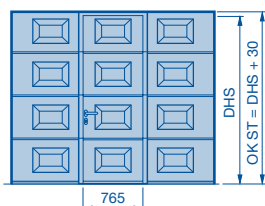

Motív S0

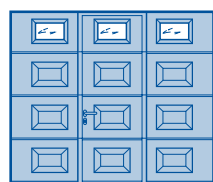

Motív S1 s dekoratívnou priečľou (kosoštvorec)

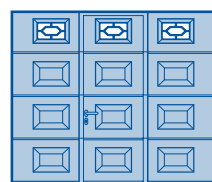

Motív S2 s dekoratívnou priečľou (kríž)

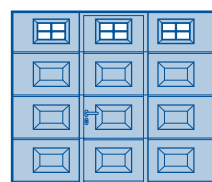

Integrované dvere

Integrované dvere sú vždy štvorcové. Svetlá šírka prechodu integrovaných dverí je 765 mm, výška prahu je 5 mm so stúpaním na 10 mm.

Rozsah veľkostí

Šírka brány v rastro 5 mm, výška brány len v rastrovej výške. Medzivýšky nie sú možné. Výška stropu a svetlý prejazd pozri druhy kovania (strana 37 – 38, 41).

		A	B	C	DrH		
RM	3000	6	500	1955	831		
	2875	6	479	1871	799		
	2750	5	550	2155	906		
	2625	5	525	2055	868		
	2500	5	500	1955	831		
	2375	5	475	1855	793		
	2250	4	562	2203	924		
	2205	4	550	2155	906		
	2125	4	531	2079	877		
	2080	4	520	2035	861		
	2000	4	500	1955	831		
	1955	4	488	1907	813		
		3	4	5	Počet kaziet, resp. kazetových presklení na článok brány		
	2500	2750	3000	3250	3500	3750	4000
	LZ						

- A** Počet článkov brány
- B** Výška článkov brány
- C** Výška prechodu integrovaných dverí (DHS)
- DrH** Výška kľučky
- RM** Rastrová výška
- LZ** Svetlý rozmer zárubne (od 2250 mm)
- OK ST** Horná hrana integrovaných dverí = DHS + 30 mm
- do šírky
- Rastrové výšky RM nie sú možné pri Decograin

Upozornenia:

- Pri 4 kazetách sú integrované dvere umiestnené mimo stred!
- Sekcionálna brána s integrovanými dverami možná len s kovaním N alebo L!
- Pri bránach do 2250 mm musí byť rozmer od OFF po spodnú hranu prekladu rovnaký alebo väčší ako objednávací rozmer (RM).
- Na montáž tyčí pre viacnásobné blokovanie pri bránach s integrovanými dverami so 4 lamelami je nad bránou vo vonkajšej oblasti potrebný voľný priestor 500 mm (pozri stranu 35).

Špeciálne vybavenie

Možnosti presklenia – kazetové okná

Dvojité tabuľky v čirej alebo kryštalickej štruktúre, 16 mm

- Presklenie S0
- Presklenie S1
- Presklenie S2
- Presklenie S10, S20 (pozri stranu 16)
- Pri integrovaných dverách s viacnásobným blokováním sú presklenia možné iba nad integrovanými dverami (od 5. lamely zdola)
- Pri integrovanom hornom zatvárači dverí nie je možné presklenie typu S vo 4. článku integrovaných dverí (iba vpravo a vľavo vedľa ST)
- Presklenie v 1. a 2. lamele na požiadanie

Sekcionálna brána LPU 40 s integrovanými dverami bez vysokého prahu

Umiestnenie integrovaných dverí

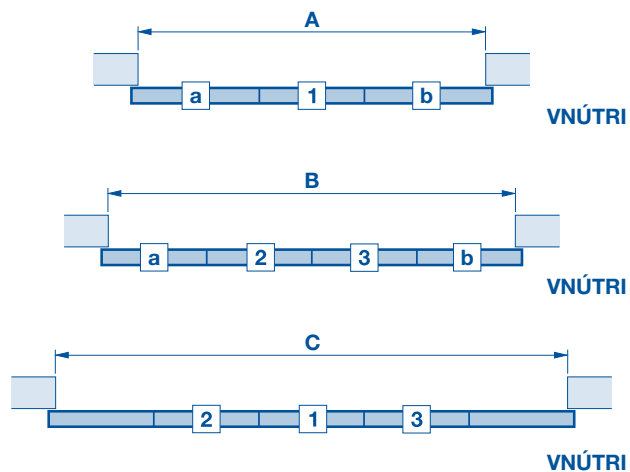

Upozornenie:

Usporiadanie „a“ a „b“ iba pri prelise S, M a L (presklenia možné na požiadanie). Pevná vzdialenosť od okraja 500 mm.

Upozornenie:

Integrované dvere iba s otváraním smerom von.

	A	B	C
Sekcionálna brána s prelisom S, M, L, D	2250 – 3500	3505 – 4000	–
Sekcionálna brána s kazetou S	2250 – 2500	2505 – 3250	3255 – 4000

Sekcionálna brána LPU 40 s integrovanými dverami a prahom

Oceľové lamely dvojstenné

Prelis S, prelis M, prelis L, prelis D, prelis T

Woodgrain, Sandgrain, Micrograin, Silkgrain alebo Decograin

Pohľady zvonku

(Vyobrazenia proporcionálne zodpovedajú výške brány 2125 mm. Pri iných výškach brán existujú odchýlky. Podlaha pred garážou musí byť rovná, resp. musí vykazovať sklon, aby bolo zabezpečené bezchybné otváranie integrovaných dverí (s otváraním smerom von) – pozri stranu 47.)

Základný model

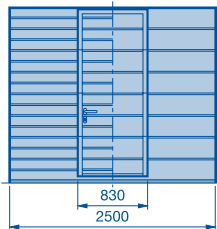

s hliníkovým rámom NF/WF

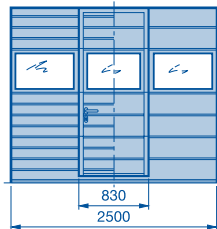

s hliníkovým rámom NF/WF

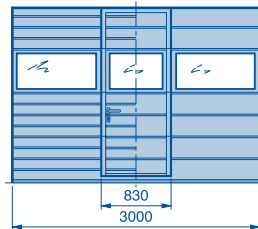

s presklením Typ D

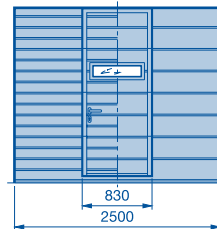

s presklením Typ D

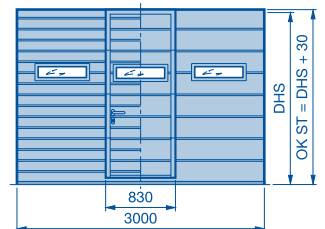

Základný model

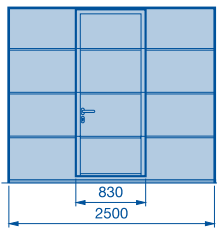

s hliníkovým rámom NF/WF

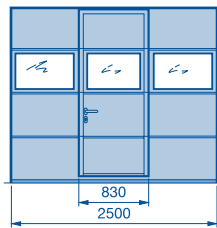

s hliníkovým rámom NF/WF

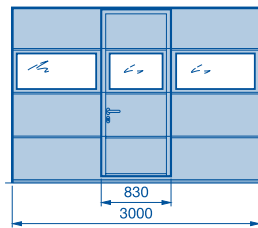

s presklením Typ D

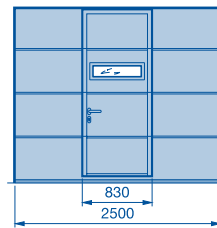

s presklením Typ D

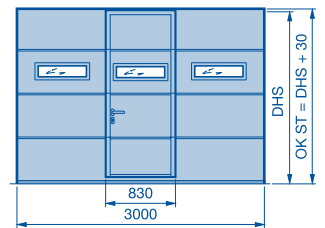

Integrované dvere

Integrované dvere sú vždy štvordielne a pri vyhotovení s prelisom S len v rovnomernom rozdelení. Svetlá šírka prechodu integrovaných dverí je 830 mm, výška prahu je 60 mm (odstup od spodnej hrany integrovaných dverí po OFF je 38,5 mm). Nie sú možné dizajnové prvky.

Rozsah veľkostí

Šírka brány v rastri 5 mm. Výška brány v rastrovej výške. Medzivýšky od 5 článkov brány na požiadanie. Výška stropu a svetlý prejazd – pozri druhy kovania (strana 37 – 38). **Rozsahy veľkostí typov brán sa musia dodržať.**

RM	A	B	C	D	DrH
3000	6	500	1955	1955	831
2875	6	479	1871	1871	799
2750	5	550	2155	2155	906
2625	5	525	2055	2055	868
2500	5	500	1955	1955	831
2375	5	475	1855	1855	793
2250	4	562	2123	2203	924
2205	4	550	2075	2155	906
2125	4	531	1999	2079	877
2080	4	520	1955	2035	861
2000	4	500	1875	1955	831
1955	4	488	1827	1907	813
1875	4	468	1747	1827	782

3 → 2500	5	Počet vetracích mriežok so 40 cm ² na kus vetr. prierezu
3		Počet výplní v hliníkovom ráme na článok brány
1 → 2500	3	Počet presklení typ D, M na článok brány
1 → 2370	3	Počet presklení typ S na článok brány

- A** Počet článkov brány
- B** Výška článkov brány
- C** Výška prechodu integrovaných dverí (DHS)
- D** Výška prechodu integrovaných dverí (DHS) pri hornom presklení typu D, S, M
- DrH** Výška kľučky
- RM** Rastrová výška
- LZ** Svetlý rozmer zárubne (od 2250 mm)
- OK ST** Horná hrana integrovaných dverí = DHS + 30 mm
→ do šírky
- V medzivýške možné iba pri Sandgrain, Micrograin, Silkgrain a Decograin. Medzivýška od 2875 z RM 3000 a od 2575 z RM 2750.

Upozornenia:

- Sekcionálna brána s integrovanými dverami možná len s kovaním N alebo L!
- Viacnásobné blokovanie integrovaných dverí nie je možné.
- Pozícia integrovaných dverí možná iba v strede.

Možnosti presklenia

- Hliníkový rám (normálny profil NF alebo termicky oddelený profil WF)
- Presklenie typ D, 16 mm
- Kazetové okno typ S alebo M, 22 mm
- Presklenie možné od 3. článku integrovaných dverí a nad integrovanými dverami (od 3. lamely zdoľa)
- Presklenie v 1. a 2. lamele na požiadanie

Umiestnenie integrovaných dverí

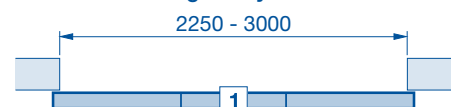

Sekcionálna brána LPU 40 s integrovanými dverami a prahom

Oceľové lamely dvojstenné

Kazeta S

Woodgrain alebo Decograin

Pohľady zvonku

(Vyobrazenia zodpovedajú proporcionálne veľkosti 2500 x 2125 mm. Pri iných veľkostiach brány existujú odchýlky. Podlaha pred garážou musí byť rovná, resp. musí vykazovať sklon, aby bolo zabezpečené bezchybné otváranie integrovaných dverí (s otváraním smerom von) – pozri stranu 47.)

Základný model

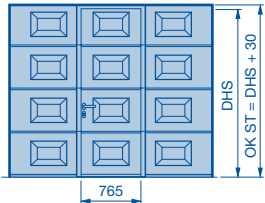

Motív S0

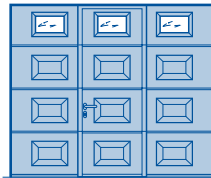

Motív S1 s dekoratívnou priečľou (kosoštvorec)

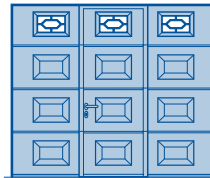

Motív S2 s dekoratívnou priečľou (kríž)

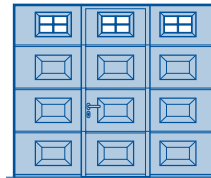

Integrované dvere

Integrované dvere sú vždy štvordielne. Svetlá šírka prechodu integrovaných dverí je 765 mm, výška prahu je 60 mm (odstup od spodnej hrany integrovaných dverí po OFF je 38,5 mm).

Rozsah veľkostí

Šírka brány v rastrí 5 mm, výška brány len v rastrovej výške. Medzivýšky nie sú možné. Výška stropu a svetlý prejazd – pozri druhy kovania (strana 37–38). **Rozsahy veľkostí typov brán sa musia dodržať.**

			A	B	C	DrH
RM	3000		6	500	1955	831
	2875	●	6	479	1871	799
	2750	●	5	550	2155	906
	2625	●	5	525	2055	868
	2500		5	500	1955	831
	2375		5	475	1855	793
	2250		4	562	2203	924
	2205	●	4	550	2155	906
	2125		4	531	2079	877
	2080	●	4	520	2035	861
	2000		4	500	1955	831
1955	●	4	488	1907	813	
	3	4	Počet kaziet, resp. kazetových presklení na článok brány			

- A** Počet článkov brány
- B** Výška článkov brány
- C** Výška prechodu integrovaných dverí (DHS)
- DrH** Výška kľučky
- RM** Rastrová výška
- LZ** Svetlý rozmer zárubne (od 2250 mm)
- OK ST** Horná hrana integrovaných dverí = DHS + 30 mm
→ do šírky
- Rastrové výšky RM nie sú možné pri Decograin

Upozornenia:

- Sekcionálna brána s integrovanými dverami možná len s kovaním N alebo L!
- Viacnásobné blokovanie integrovaných dverí nie je možné.
- Pozícia integrovaných dverí možná iba v strede.

Špeciálne vybavenie

Možnosti presklenia - kazetové okná

Dvojité tabuľky v čirej alebo kryštalickej štruktúre, 16 mm

- Presklenie S0
- Presklenie S1
- Presklenie S2
- Presklenie S10, S20 (pozri stranu 16)
- Presklenie možné od 3. článku integrovaných dverí a nad integrovanými dverami (od 3. lamely zdola)
- Presklenie v 1. a 2. lamely na požiadanie

Umiestnenie integrovaných dverí

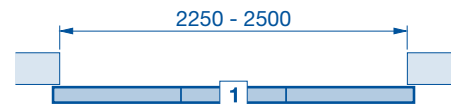

Sekcionálna brána LTH 40

Prelis S, prelis M, prelis L, kazeta V

Severský smrek / kanadská tsuga (Hemlock)

Pohľady zvonku

(Vyobrazenia zodpovedajú proporcionálne veľkosti 2500 × 2125 mm. Pri iných veľkostiach brány existujú odchýlky.)

Základný model s prelisom S

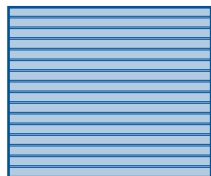

Základný model s prelisom M

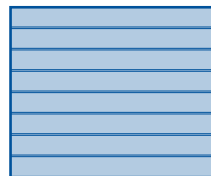

Základný model s prelisom L

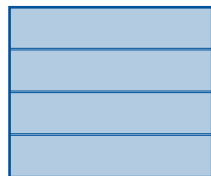

Základný model s kazetou V

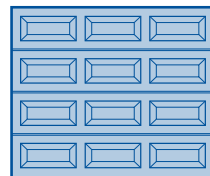

s presklením V0

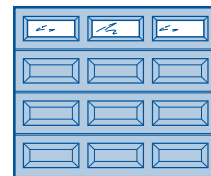

Rozsah veľkostí

Šírka brány v rastrovi 10 mm. Medzivýšky sú možné (pri prelise S na požiadanie).

RM	Prelis S				Kazeta V
	A	B	C	A	
3000	6	500	125	6	
2875	6	479	120	6	
2750	5	550	138	6	
2625	5	525	131	5	
2500	5	500	125	5	
2375	5	475	119	5	
2250	4	562	141	5	
2125	4	531	133	4	
2000	4	500	125	4	
1875	4	468	117	4	

		3	4	5	6	Počet kaziet, resp. kazetových presklení na článok brány
LZ	2250					
	2375					
	2500					
	2750					
	3000					
	3250					
	3500					
	3750					
	4000					
	4250					
4500						
4750						
5000						

Upozornenie:
Sekcionálna brána LTH 40 iba s technikou torzných pružín

A Počet článkov brány
B Výška článkov brány
C Odstup prelisov

RM Rastrová výška
LZ Svetlý rozmer zárubne (od 2000 mm)

Vetrание

- Vetracie štrbiny v podlahovom tesnení (štandard), vetrací prierez 65 cm² na meter šírky brány

Možnosti presklenia (len pri kazetovom vyhotovení)

- Kazetové okná v čírej alebo kryštalickej štruktúre, 3 mm

Sekcionálna brána LTH 40 s motívmi

Severský smrek / kanadská tsuga (Hemlock)

Pohľady zvonku

Motív 401

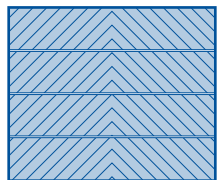

Motív 402

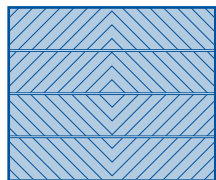

Motív 403

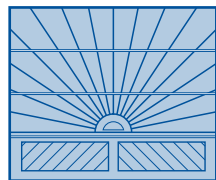

Motív 404



Motív 405

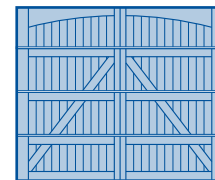

Motív 401

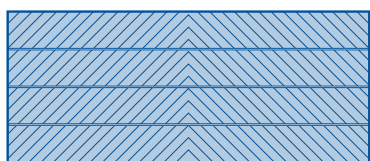

Motív 402

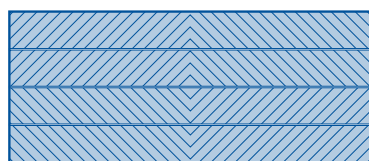

Motív 403

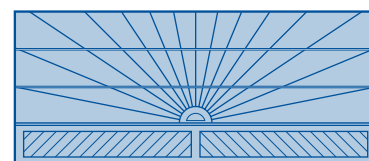

Motív 404



Motív 405

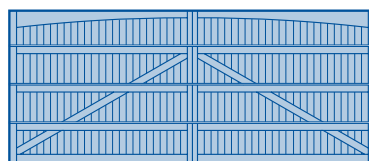

Vyobrazenia proporcionálne zodpovedajú veľkosti 2500 × 2125 mm (horný rad), ako aj veľkosti 5000 × 2125 mm (stredný a dolný rad). Pri iných veľkostiach brány existujú odchýlky.

Rozsah veľkostí

Šírka brány v rastroch 10 mm. Medzivýšky na požiadanie. Ďalšie motívy na želanie zákazníka.

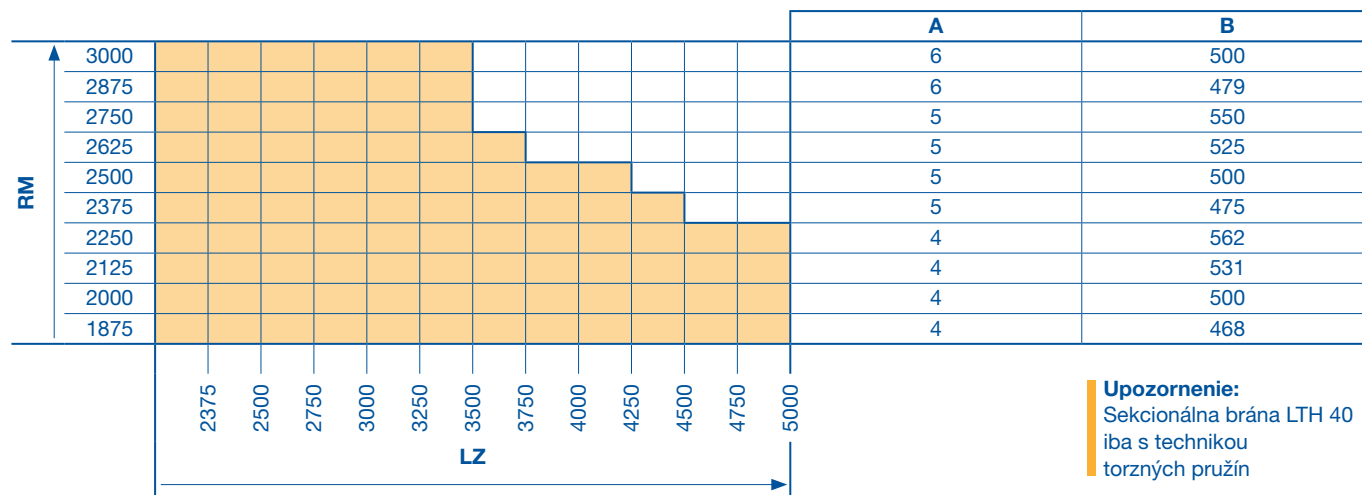

Upozornenie:
Sekcionálna brána LTH 40 iba s technikou torzných pružín

A Počet článkov brány
B Výška článkov brány
RM Rastrová výška

LZ Svetlý rozmer zárubne (od 2250 mm)

Vetranie

- Vetracie štrbiny v podlahovom tesnení (štandard), vetrací prierez 65 cm² na meter šírky brány

Sekcionálna brána LPU 40

Oceľové lamely dvojstenné, montáž pred ostentím

Prelis S

Woodgrain

Pohľady zvonku

(Vyobrazenia zodpovedajú proporcionálne veľkosti 2500 × 2125 mm. Pri iných veľkostiach brány existujú odchýlky.)

Základný model

s hliníkovým rámom
NF / WF

s presklením
Typ D

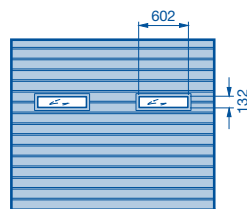
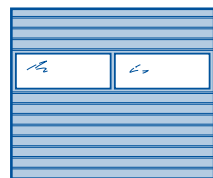

Rozsah veľkostí

Šírka brány v rastri 5 mm, výška brány v rastrovej výške. Medzivýšky sú možné.

														A	B	C				
RM	2205														4	550	138			
	2125														4	531	133			
	2080														4	520	130			
	2000														4	500	125			
	1955														4	488	122			
	1875														4	468	117			
		4		6														Počet vetracích mriežok veľkosti so 40 cm ² na kus vetr. prierezu		
		2		3														Počet výplní na článok brány s presklením		
		2250	2375	2500	2750	3000	3250	3500	3750	4000	4250	4500	4750	5000	LZ					

 Brány do 3000 × 2500 mm s technikou ťažných pružín

RM Rastrová výška

A Počet článkov brány

LZ Svetlý rozmer zárubne (od 2000 mm)

B Výška článkov brány

C Odstup prelisov

Špeciálne vybavenie

Vetranie

- Vetracie štrbiny v podlahovom tesnení, vetrací prierez 65 cm² na meter šírky brány
- Vetracia mriežka, vetrací prierez 40 cm² na kus
- Hliníkový rám s mrežovinou, vetrací prierez 58 %

Možnosti presklenia

- Hliníkový rám (normálny profil NF alebo termicky oddelený profil WF)
- Presklenie typ D, 16 mm

Sekcionálna brána LPU 40

Oceľové lamely dvojstenné, montáž pred ostenie

Prelis M

Woodgrain alebo Silkgrain

Pohľady zvonku

(Vyobrazenia zodpovedajú proporcionálne veľkosti 2500 × 2125 mm. Pri iných veľkostiach brány existujú odchýlky.)

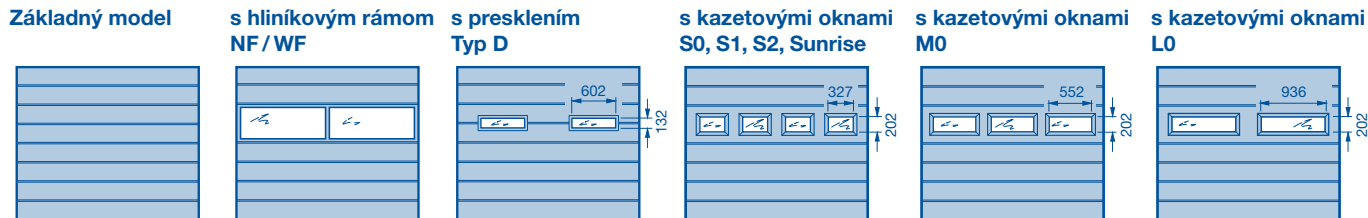

Rozsah veľkostí

Šírka brány v rastri 5 mm, výška brány v rastrovej výške. Medzivýšky sú možné.

												A	B	C				
RM	2205											4	550	275				
	2125											4	531	265				
	2080											4	520	260				
	2000											4	500	250				
	1955											4	488	244				
	1875											4	468	234				
		4		6												Počet vetracích mriežok veľkosti so 40 cm ² na kus vetr. prierezu		
		2		3												Počet presklení – hliníkový rám a typ D		
3 → 2125		4		5												Počet presklení – typ S		
2 → 2240				3												Počet presklení – typ M		
				2												Počet presklení – typ L		
		2250	2375	2500	2750	3000	3250	3500	3750	4000	4250	4500	4750	5000				
		LZ																

A Počet článkov brány
B Výška článkov brány
C Odstup prelisov
RM Rastrová výška

LZ Svetlý rozmer zárubne (od 2000 mm)
 → do šírky

Špeciálne vybavenie

Vetracie

- Vetracie štrbiny v podlahovom tesnení, vetrací prierez 65 cm² na meter šírky brány
- Vetracia mriežka, vetrací prierez 40 cm² na kus
- Hliníkový rám s mrežovinou, vetrací prierez 58 %

Možnosti presklenia

- Hliníkový rám (normálny profil NF alebo termicky oddelený profil WF)
- Presklenie typ D, 16 mm
- Kazetové okno typ S, M, L, 22 mm

Sekcionálna brána LPU 40

Oceľové lamely dvojstenné, montáž pred ostením

Prelis L

Woodgrain alebo Silkgrain

Pohľady zvonku

(Vyobrazenia zodpovedajú proporcionálne veľkosti 2500 × 2125 mm. Pri iných veľkostiach brány existujú odchýlky.)

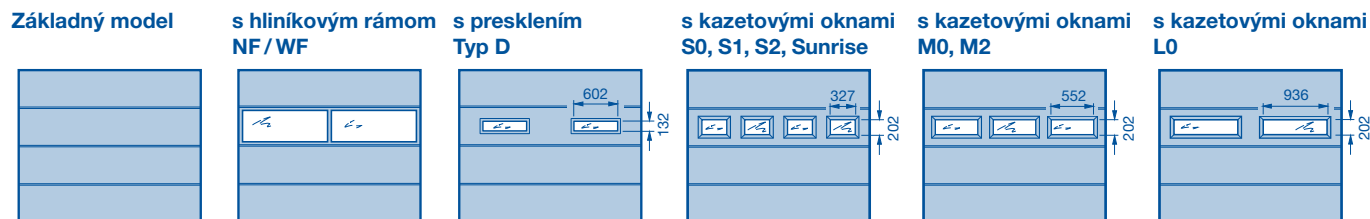

Rozsah veľkostí

Šírka brány v rastri 5 mm, výška brány v rastrovej výške. Medzivýšky sú možné.

														A	B				
RM	2205													4	550				
	2125													4	531				
	2080													4	520				
	2000													4	500				
	1955													4	488				
	1875													4	468				
		4		6														Počet vetracích mriežok veľkosti so 40 cm ² na kus vetr. prierezu	
		2		3														Počet presklení – hliníkový rám a typ D	
3 → 2125		4		5														Počet presklení – typ S	
2 → 2240		3																Počet presklení – typ M	
		2																Počet presklení – typ L	
		2250	2375	2500	2750	3000	3250	3500	3750	4000	4250	4500	4750	5000					
		LZ																	

A Počet článkov brány
B Výška článkov brány
RM Rastrová výška

LZ Svetlý rozmer zárubne (od 2000 mm)
→ do šírky

Špeciálne vybavenie

Vetranie

- Vetracie štrbiny v podlahovom tesnení, vetrací prierez 65 cm² na meter šírky brány
- Vetracia mriežka, vetrací prierez 40 cm² na kus
- Hliníkový rám s mrežovinou, vetrací prierez 58 %

Možnosti presklenia

- Hliníkový rám (normálny profil NF alebo termicky oddelený profil WF)
- Presklenie typ D, 16 mm
- Kazetové okno typ S, M, L, 22 mm

Sekcionálna brána LPU 40

Oceľové lamely dvojstenné, montáž pred ostením

Kazeta S

Woodgrain

Pohľady zvonku

(Vyobrazenia zodpovedajú proporcionálne veľkosti 2500 × 2125 mm. Pri iných veľkostiach brány existujú odchýlky.)

Základný model

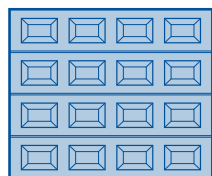

Motív S0

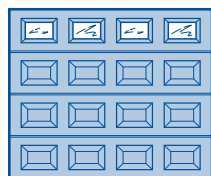

Motív S1 s dekoratívnou
priečľou (kosoštvorec)

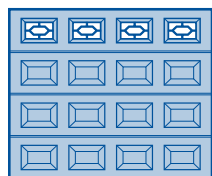

Motív S2 s dekoratívnou
priečľou (kríž)

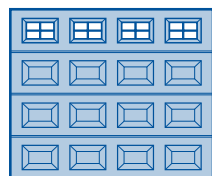

Motív S10

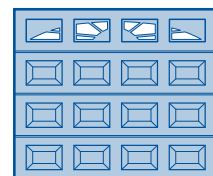

Rozsah veľkostí

Šírka brány v rastri 5 mm, výška brány v rastrovej výške. Medzivýšky sú možné.

		A	B
RM	2205	4	550
	2125	4	531
	2080	4	520
	2000	4	500
	1955	4	488
	1875	4	468
3 → 2125		Počet kaziet na článok brány	
LZ			
2250			
2375			
2500			
2750			
3000			
3250			
3500			
3750			
4000			
4250			
4500			
4750			
5000			

A Počet článkov brány
B Výška článkov brány
RM Rastrová výška

LZ Svetlý rozmer zárubne (od 2000 mm)
→ do šírky

Špeciálne vybavenie

Vetranie

- Vetracie štrbiny v podlahovom tesnení, vetrací prierez 65 cm² na meter šírky brány

Možnosti presklenia – kazetové okná

Dvojité tabuľky v čírej alebo kryštalickej štruktúre, 16 mm

- Motív S0, S1, S2
- Motív S10, S20 (pozri stranu 16)

Typy kovaní: Z

Z: kovanie s ťažnou pružinou

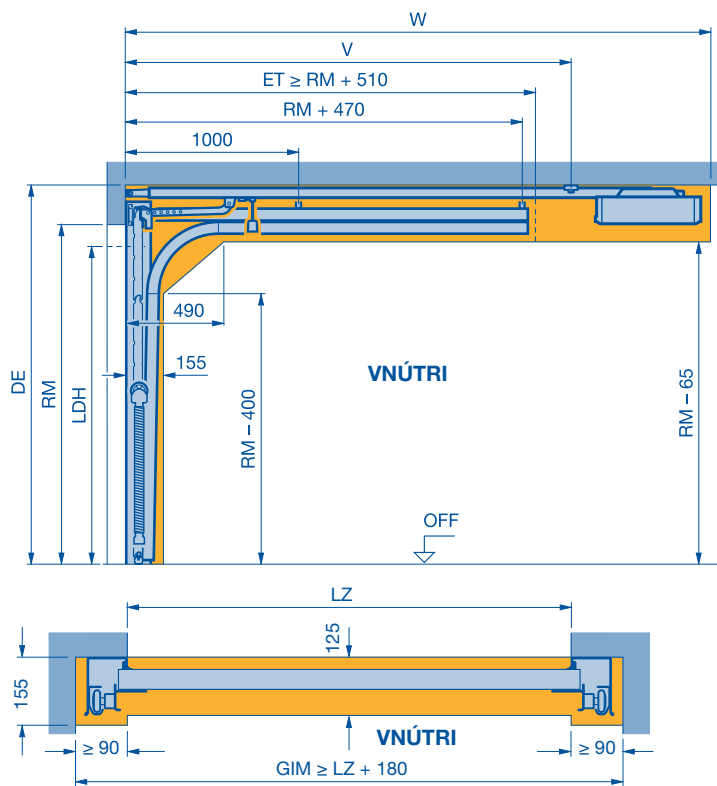

RM Výška	Ručné ovládanie		s pohonom		
	min. DE	LDH	min. DE	min. DE s Thermo Frame	LDH
	RM + 100	RM - 80	RM + 115	RM + 145	RM - 30
1875	1975	1795	1990	2020	1845
1955	2055	1875	2070	2100	1925
2000	2100	1920	2115	2145	1970
2080	2180	2000	2195	2225	2050
2125	2225	2045	2240	2270	2095
2205	2305	2125	2320	2350	2175
2250	2350	2170	2365	2395	2220
2375	2475	2295	2490	2520	2345
2500	2600	2420	2615	2645	2470
2625	2725	2545	2740	2765	2595

- LDH** Svetlá výška prejazdu
- RM** Rastrová výška
- LZ** Svetlý rozmer zárubne
- DE** Výška stropu
max. DE so sadou zavesenia vodiacej koľajnice = RM + 740
- ET** Hĺbka zasunutia
- GIM** Vnútroňný rozmer garáže

Upozornenie:

Voľný priestor pre montáž a neskoršiu prevádzku brány musí byť bezpodmienečne zachovaný.

ProMatic	V	W
s krátkou koľajnicou (K) do výšky brány 2125	2775	3200
so strednou koľajnicou (M) do výšky brány 2375	3025	3450
s dlhou koľajnicou (L) do výšky brány 3000	3700	4125
s atypickou dĺžkou koľajnice na požiadanie		

Typy kovaní: N

N: normálne kovanie

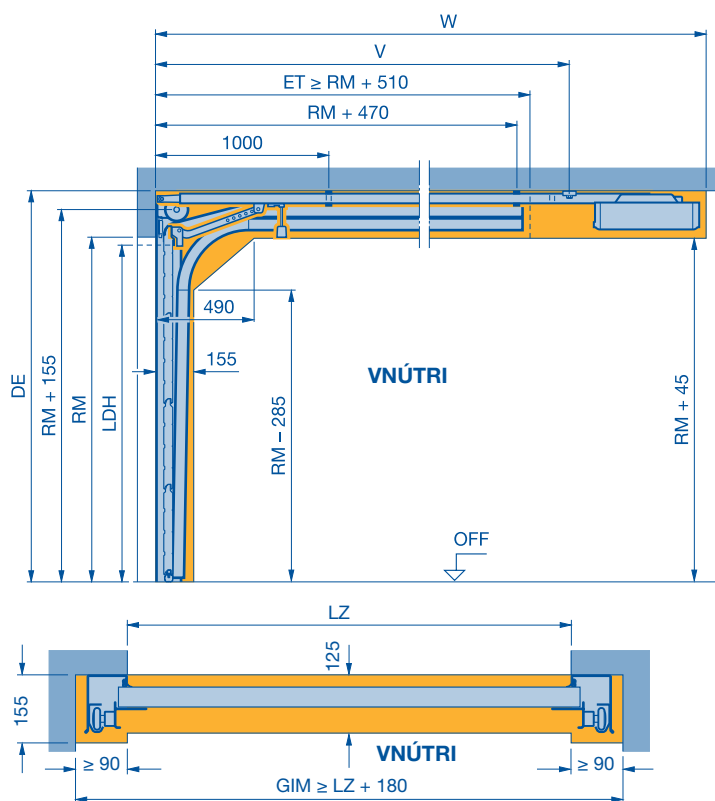

RM Výška	Ručné ovládanie		s pohonom		
	min. DE	LDH	min. DE	min. DE s Thermo Frame	LDH
	RM + 210	RM - 50	RM + 210	RM + 255	RM
1875	2085	1825	2085	2130	1875
1955	2165	1905	2165	2210	1955
2000	2210	1950	2210	2255	2000
2080	2290	2030	2290	2335	2080
2125	2335	2075	2335	2380	2125
2205	2415	2155	2415	2460	2205
2250	2460	2200	2460	2505	2250
2375	2585	2325	2585	2630	2375
2500	2710	2450	2710	2755	2500
2625	2835	2575	2835	2880	2625
2750	2960	2700	2960	3005	2750
2875	3085	2825	3085	3130	2875
3000	3210	2950	3210	3255	3000

LDH Svetlá výška prejazdu

RM Rastrová výška

LZ Svetlý rozmer zárubne

DE Výška stropu

max. DE so sadou zavesenia vodiacej koľajnice = RM + 850

ET Hĺbka zasunutia

GIM Vnútrotný rozmer garáže

Upozornenie:

Voľný priestor pre montáž a neskoršiu prevádzku brány musí byť bezpodmienečne zachovaný.

Upozornenie:

Pri bránach, ktoré sú vystavené termickému zaťaženiu, sa musí pohon v prípade potreby nastaviť vyššie o 40 mm.

ProMatic, SupraMatic E, P a HT	V	W
s krátkou koľajnicou (K) do výšky brány 2250	2775	3200
so strednou koľajnicou (M) do výšky brány 2500	3025	3450
s dlhou koľajnicou (L) do výšky brány 3000	3700	4125
s atypickou dĺžkou koľajnice na požiadanie		

Typy kovaní: L

L: kovanie pre nízky preklad

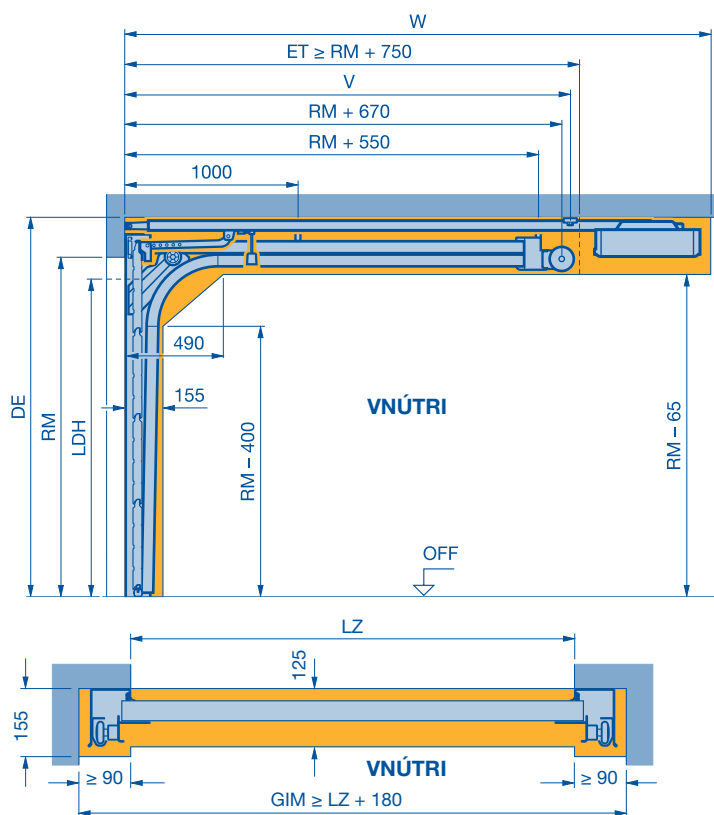

RM Výška	Ručné ovládanie		s pohonom			
	min. DE	LDH	min. DE	min. DE s Thermo Frame	LDH do LZ = 3000 mm	LDH od LZ = 3010 mm
	RM + 100	RM - 100	RM + 115	RM + 145	RM - 30	RM - 80
1875	1975	1775	1990	2020	1845	1795
1955	2055	1855	2070	2100	1925	1875
2000	2100	1900	2115	2145	1970	1920
2080	2180	1980	2195	2225	2050	2000
2125	2225	2025	2240	2270	2095	2045
2205	2305	2105	2320	2350	2175	2125
2250	2350	2150	2365	2395	2220	2170
2375	2475	2275	2490	2520	2345	2295
2500	2600	2400	2615	2645	2470	2420
2625	2725	2525	2740	2790	2595	2545
2750	2850	2650	2865	2895	2720	2670
2875	2975	2775	2990	3020	2845	2795
3000	3100	2900	3115	3145	2970	2920

LDH Svetlá výška prejazdu

RM Rastrová výška

LZ Svetlý rozmer zárubne

DE Výška stropu

max. DE so sadou zavesenia vodiacej koľajnice = RM + 740

ET Hĺbka zasunutia

GIM Vnútroňný rozmer garáže

Upozornenie:

Voľný priestor pre montáž a neskoršiu prevádzku brány musí byť bezpodmienečne zachovaný.

Upozornenie:

Pri DE > RM + 285 je potrebný dodatočný rúrkový profil 120 x 60 na zosilnenie závesnej konštrukcie v oblasti torzných pružín.

Upozornenie:

Pri bránach, ktoré sú vystavené termickému zaťaženiu, sa musí pohon v prípade potreby nastaviť vyššie o 40 mm.

ProMatic, SupraMatic E, P a HT	V	W
s krátkou koľajnicou (K) do výšky brány 2125	2775	3200
so strednou koľajnicou (M) do výšky brány 2375	3025	3450
s dlhou koľajnicou (L) do výšky brány 3000	3700	4125
s atypickou dĺžkou koľajnice na požiadanie		

Typy kovaní: H

H: kovanie s do výšky vedenými vodiacími koľajnicami

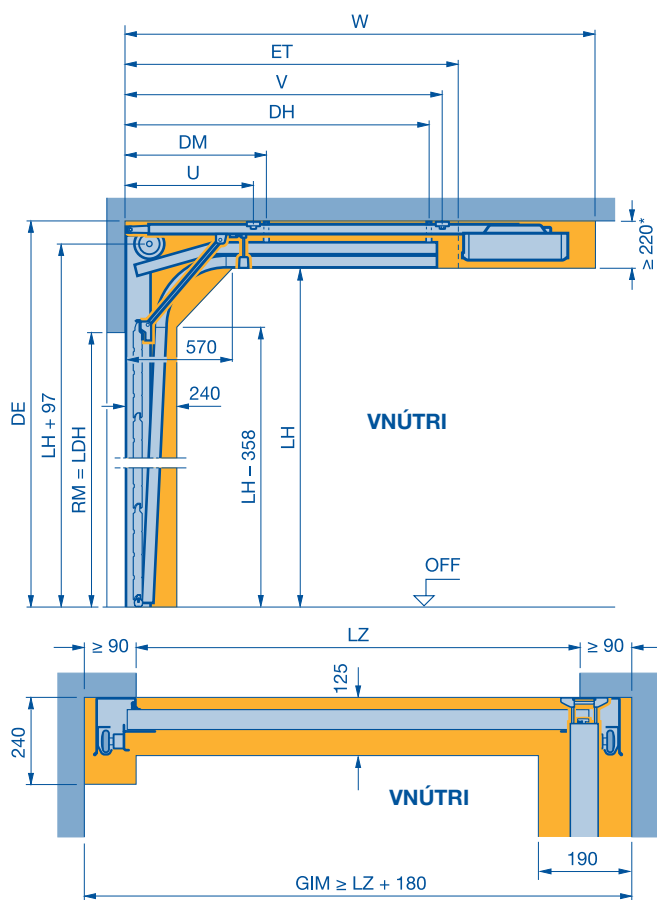

Nie pri EPU 40 ani pri vyhotovení s integrovanými dverami.
Pri LTH 40 je potrebný pohon SupraMatic.

výška brány RM Výška	Výška vodiacej koľajnice			
	(1) s pružinovým zastavovačom		(2) s tmičom dorazu	
	min.	max.	min.	max.
1875	2260	2634	2635	3190
1955	2340	2714	2715	3270
2000	2385	2759	2760	3315
2080	2465	2839	2840	3395
2125	2510	2884	2885	3440
2205	2590	2964	2965	3520
2250	2635	3009	3010	3565
2375	2760	3134	3135	3690
2500	2885	3259	3260	3815
2625	3010	3384	3385	3940
2750	3135	3509	3510	4065
2875	3315	3634	3635	4190
3000	3565	3759	3760	4315

- LDH** Svetlá výška prejazdu
- RM** Rastrová výška
- LF** Svetlý hotový rozmer
- LH** Výška vodiacej koľajnice
- LZ** Svetlý rozmer zárubne
- DE** Výška stropu
- DH** Stropná kotva, vzadu = $ET - 200$
- DM** Stropná kotva, v strede = $DH / 2$
- ET** Hĺbka zasunutia
(1) = $2 \times RM + 690 - LH$
(2) = $2 \times RM + 490 - LH$
- GIM** minimálny vnútorný rozmer garáže
* s ThermoFrame ≥ 255

Upozornenie:

Voľný priestor pre montáž a neskoršiu prevádzku brány musí byť bezpodmienečne zachovaný.

ProMatic, SupraMatic E, P a HT	U	V	W	Dĺžka koľajnice pohonu
s krátkou koľajnicou (K) do výšky brány 2125	1100	2775	3200	3000
so strednou koľajnicou (M) do výšky brány 2375	1100	3025	3450	3250
s dlhou koľajnicou (L) do výšky brány 3000	1300	3700	4125	3925
s atypickou dĺžkou koľajnice na požiadanie				

Typy kovaní: N

(LPU 40) Integrované dvere bez vysokého prahu

N: normálne kovanie

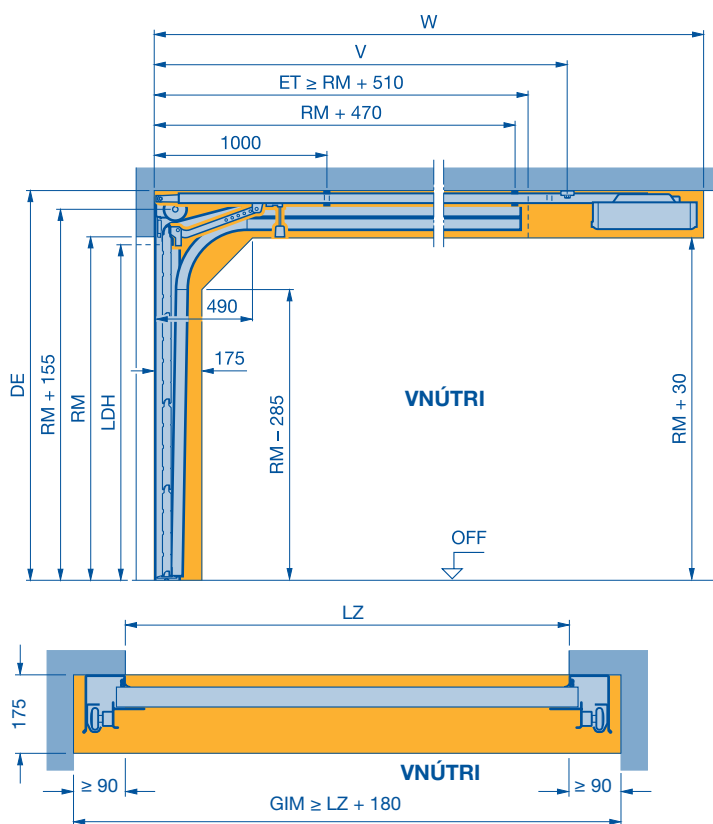

RM Výška	Ručné ovládanie		s pohonom		
	min. DE	LDH	min. DE	min. DE s Thermo Frame	LDH
	RM + 220	RM - 160	RM + 235	RM + 255	RM - 100
1875	2095	1715	2110	2130	1775
1955	2175	1795	2190	2210	1855
2000	2220	1840	2235	2255	1900
2080	2300	1920	2315	2335	1980
2125	2345	1965	2360	2380	2025
2205	2425	2045	2440	2460	2105
2250	2470	2090	2485	2505	2150
2375	2595	2215	2610	2630	2275
2500	2720	2340	2735	2755	2400
2625	2845	2465	2860	2880	2525
2750	2970	2590	2985	3005	2650
2875	3095	2715	3110	3130	2775
3000	3220	2840	3235	3255	2900

LDH Svetlá výška prejazdu

RM Rastrová výška

LZ Svetlý rozmer zárubne

DE Výška stropu

max. DE so sadou zavesenia vodiacej koľajnice = RM + 740

ET Hĺbka zasunutia

GIM Vnútny rozmer garáže

Upozornenie:

Voľný priestor pre montáž a neskoršiu prevádzku brány musí byť bezpodmienečne zachovaný.

Upozornenie:

Podlaha pred garážou musí byť rovná resp. musí vykazovať sklon, aby bolo zabezpečené bezchybné otváranie integrovaných dverí (otvárajúcich sa smerom von) v dôsledku nízkej výšky prahu – pozri stranu 47.

Upozornenie:

Pri bránach do RM 2250 mm vo vyhotovení s kazetou S alebo vo vyhotovení s prelisom S, M alebo L a vrchným presklením typu D, S a M musí byť rozmer od OFF po spodnú hranu prekľadu rovnaký alebo väčší ako objednávací rozmer (RM). Odlišný rozmer na požiadanie!

Upozornenie:

Pri bránach, ktoré sú vystavené termickému zaťaženiu, sa musí pohon v prípade potreby nastaviť vyššie o 40 mm.

ProMatic, SupraMatic E, P a HT	V	W
s krátkou koľajnicou (K) do výšky brány 2250	2775	3200
so strednou koľajnicou (M) do výšky brány 2500	3025	3450
s dlhou koľajnicou (L) do výšky brány 3000	3700	4125
s atypickou dĺžkou koľajníc na požiadanie		

Potrebný voľný priestor na montáž posuvných tyčí viacnásobného blokovania

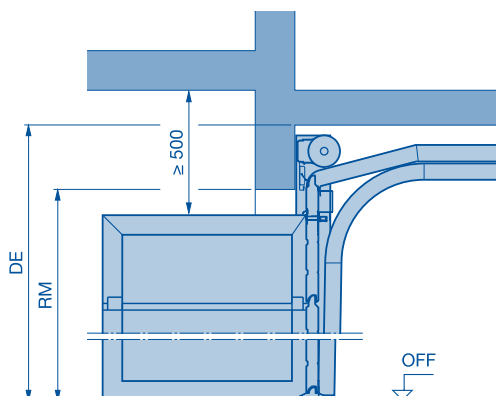

Typy kovaní: L

(LPU 40) Integrované dvere bez vysokého prahu

L: kovanie pre nízky preklad

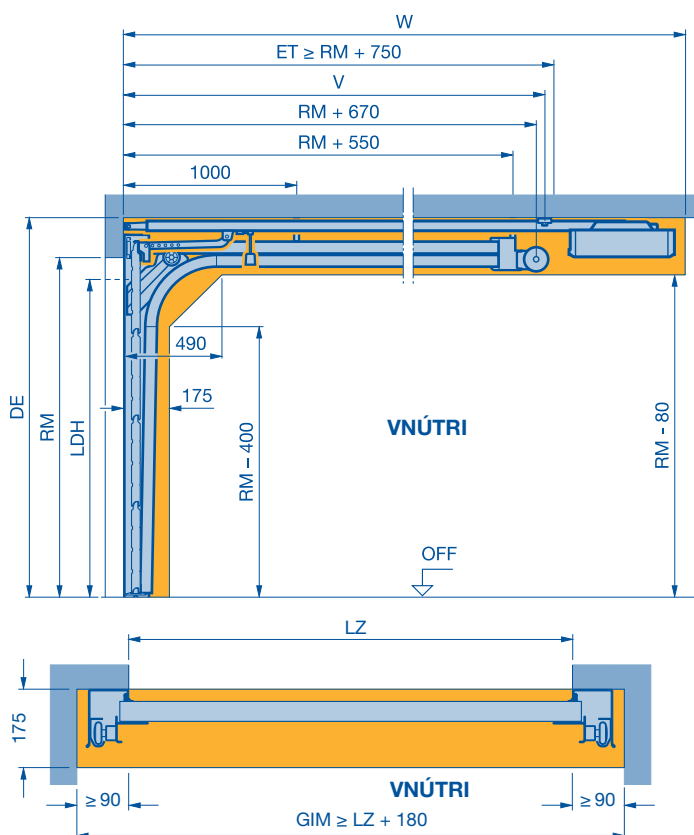

RM Výška	Ručné ovládanie		s pohonom		
	min. DE	LDH	min. DE	min. DE s Thermo Frame	LDH
	RM + 125	RM - 160	RM + 125	RM + 145	RM - 160
1875*	2000	1715	2000	2020	1715
1955	2080	1795	2080	2100	1795
2000	2125	1840	2125	2145	1840
2080	2205	1920	2205	2225	1920
2125	2250	1965	2250	2270	1965
2205	2330	2045	2330	2350	2045
2250	2375	2090	2375	2395	2090
2375	2500	2215	2500	2520	2215
2500	2625	2340	2625	2645	2340
2625	2750	2465	2750	2770	2465
2750	2875	2590	2875	2895	2590
2875	3000	2715	3000	3020	2715
3000	3125	2840	3125	3145	2840

* Tieto vyhotovenia platia len pre brány s prelisom S/M/L

- LDH** Svetlá výška prejazdu
RM Rastrová výška
LZ Svetlý rozmer zárubne
DE Výška stropu
 max. DE so sadou zavesenia vodiacej koľajnice = RM + 740 mm
ET Hĺbka zasunutia
GIM Vnútorňý rozmer garáže

Upozornenie:

Voľný priestor pre montáž a neskoršiu prevádzku brány musí byť bezpodmienečne zachovaný.

Upozornenie:

Pri bránach, ktoré sú vystavené termickému zaťaženiu, sa musí pohon v prípade potreby nastaviť vyššie o 40 mm.

Upozornenie:

Pri DE > RM + 285 mm je potrebný dodatočný rúrkový profil 120 × 60 mm na zosilnenie závesnej konštrukcie v oblasti torzných pružín.

Upozornenie:

Podlaha pred garážou musí byť rovná resp. musí vykazovať sklon, aby bolo zabezpečené bezchybné otváranie integrovaných dverí (otvárajúcich sa smerom von) v dôsledku nízkej výšky prahu – pozri stranu 47.

Upozornenie:

Pri bránach do RM 2250 vo vyhotovení s kazetou S alebo vo vyhotovení s prelisom S, M alebo L a vrchným presklením typu D, S a M musí byť rozmer od OFF po spodnú hranu prekladu rovnaký alebo väčší ako objednávací rozmer (RM). Odlišný rozmer na požiadanie!

ProMatic, SupraMatic E, P a HT	V	W
s krátkou koľajnicou (K) do výšky brány 2125	2775	3200
so strednou koľajnicou (M) do výšky brány 2375	3025	3450
s dlhou koľajnicou (L) do výšky brány 3000	3700	4125
s atypickou dĺžkou koľajnice na požiadanie		

Typy kovaní: N

(LPU 40) Integrované dvere s prahom

N: normálne kovanie

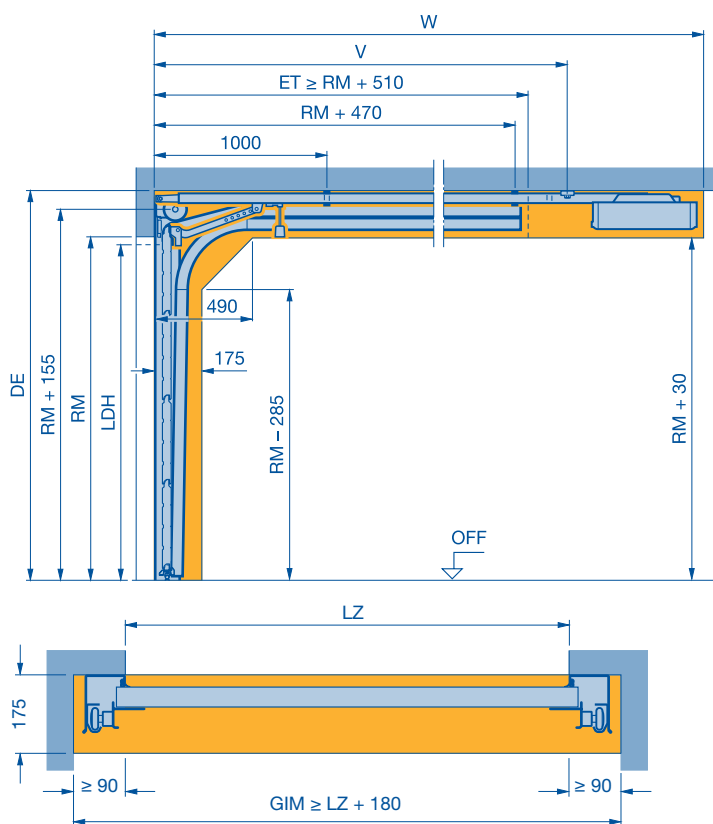

RM Výška	Ručné ovládanie		s pohonom		
	min. DE	LDH	min. DE	min. DE s Thermo Frame	LDH
	RM + 220	RM - 100	RM + 235	RM + 255	RM - 70
1875	2095	1775	2110	2130	1805
1955	2175	1855	2190	2210	1885
2000	2220	1900	2235	2255	1930
2080	2300	1980	2315	2335	2010
2125	2345	2025	2360	2380	2055
2205	2425	2105	2440	2460	2135
2250	2470	2150	2485	2505	2180
2375	2595	2275	2610	2630	2305
2500	2720	2400	2735	2755	2430
2625	2845	2525	2860	2880	2555
2750	2970	2650	2985	3005	2680
2875	3095	2775	3110	3130	2805
3000	3220	2900	3235	3255	2930

LDH Svetlá výška prejazdu

RM Rastrová výška

LZ Svetlý rozmer zárubne

DE Výška stropu

max. DE so sadou zavesenia vodiacej koľajnice = RM + 740

ET Hĺbka zasunutia

GIM Vnútroňný rozmer garáže

Upozornenie:

Pri bránach, ktoré sú vystavené termickému zaťaženiu, sa musí pohon v prípade potreby nastaviť vyššie o 40 mm.

Upozornenie:

Voľný priestor pre montáž a neskoršiu prevádzku brány musí byť bezpodmienečne zachovaný.

Upozornenie:

Podlaha pred garážou musí byť rovná resp. musí vykazovať sklon, aby bolo zabezpečené bezchybné otváranie integrovaných dverí (otvárajúcich sa smerom von) v dôsledku nízkej výšky prahu – pozri stranu 47.

Upozornenie:

Pri bránach do RM 2250 mm vo vyhotovení s kazetou S alebo vo vyhotovení s prelisom S, M alebo L a vrchným presklením typu D, S a M musí byť rozmer od OFF po spodnú hranu prekľadu rovnaký alebo väčší ako objednávací rozmer (RM). Odlišný rozmer na požiadanie!

ProMatic, SupraMatic E, P a HT	V	W
s krátkou koľajnicou (K) do výšky brány 2250	2775	3200
so strednou koľajnicou (M) do výšky brány 2500	3025	3450
s dlhou koľajnicou (L) do výšky brány 3000	3700	4125
s atypickou dĺžkou koľajníc na požiadanie		

Typy kovaní: L

(LPU 40) Integrované dvere s prahom

L: kovanie pre nízky preklad

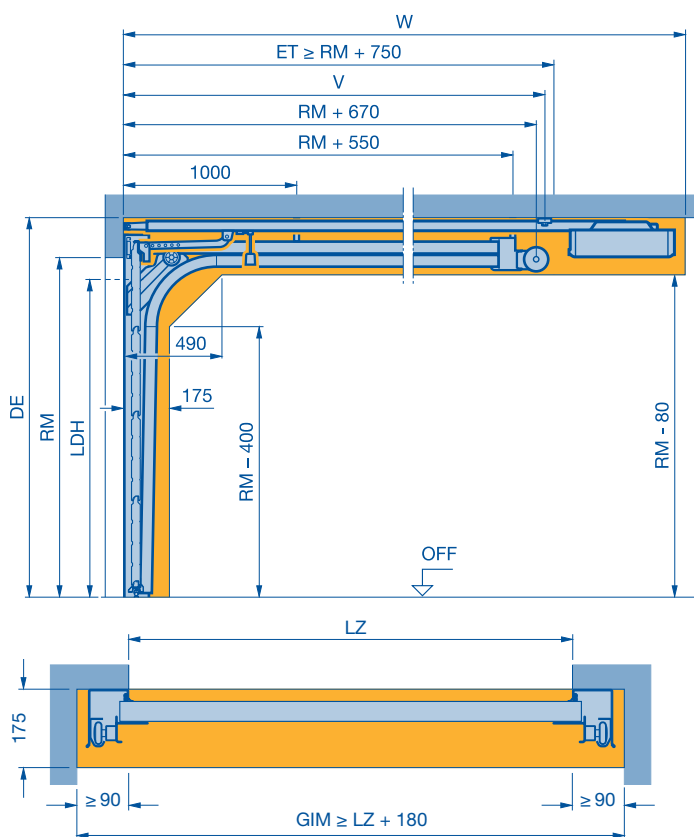

RM Výška	Ručné ovládanie		s pohonom		
	min. DE	LDH	min. DE	min. DE s Thermo Frame	LDH
	RM + 125	RM - 150	RM + 125	RM + 145	RM - 120
1875*	2000	1725	2000	2020	1755
1955	2080	1805	2080	2100	1835
2000	2125	1850	2125	2145	1880
2080	2205	1930	2205	2225	1960
2125	2250	1975	2250	2270	2005
2205	2330	2055	2330	2350	2285
2250	2375	2100	2375	2395	2130
2375	2500	2225	2500	2520	2255
2500	2625	2350	2625	2645	2380
2625	2750	2475	2750	2770	2505
2750	2875	2600	2875	2895	2630
2875	3000	2725	3000	3020	2755
3000	3125	2850	3125	3145	2880

* Tieto vyhotovenia platia len pre brány s prelisom S/L

- LDH** Svetlá výška prejazdu
RM Rastrová výška
LZ Svetlý rozmer zárubne
DE Výška stropu
 max. DE so sadou zavesenia vodiacej koľajnice = RM + 740 mm
ET Hĺbka zasunutia
GIM Vnútorňý rozmer garáže

Upozornenie:

Voľný priestor pre montáž a neskoršiu prevádzku brány musí byť bezpodmienečne zachovaný.

Upozornenie:

Pri DE > RM + 285 je potrebný dodatočný rúrkový profil 120 x 60 na zosilnenie závesnej konštrukcie v oblasti torzných pružín.

Upozornenie:

Podlaha pred garážou musí byť rovná resp. musí vykazovať sklon, aby bolo zabezpečené bezchybné otváranie integrovaných dverí (otvárajúcich sa smerom von) v dôsledku nízkej výšky prahu – pozri stranu 47.

Upozornenie:

Pri bránach do RM 2250 vo vyhotovení s kazetou S alebo vo vyhotovení s prelisom S, M alebo L a vrchným presklením typu D, S a M musí byť rozmer od OFF po spodnú hranu prekladu rovnaký alebo väčší ako objednávací rozmer (RM). Odlišný rozmer na požiadanie!

ProMatic, SupraMatic E, P a HT	V	W
s krátkou koľajnicou (K) do výšky brány 2125	2775	3200
so strednou koľajnicou (M) do výšky brány 2375	3025	3450
s dlhou koľajnicou (L) do výšky brány 3000	3700	4125
s atypickou dĺžkou koľajnice na požiadanie		

Typy kovaní: BZ

BZ: kovanie – Z / kovanie pre clonu v jednej rovine

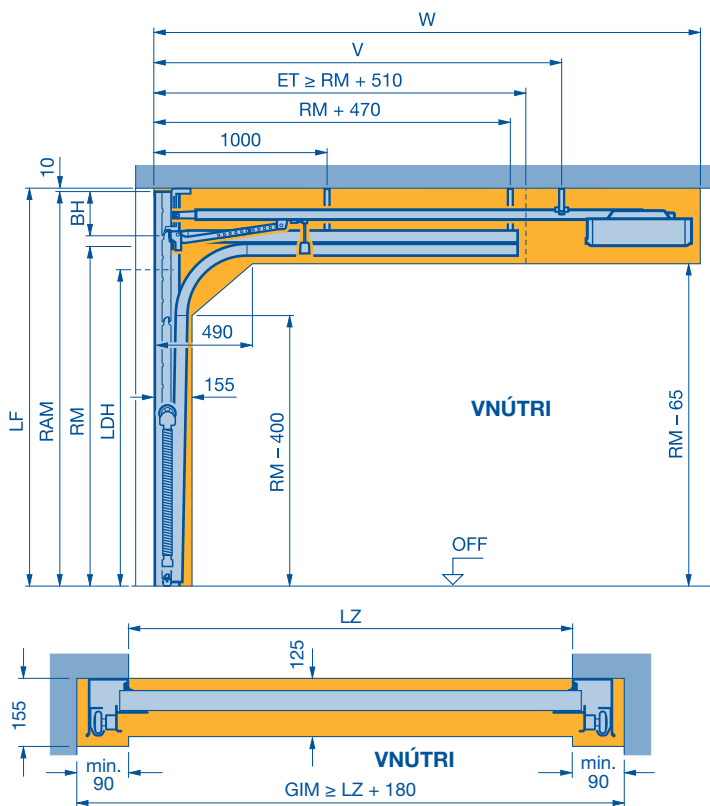

RM Výška	RAM		Ručné ovládanie	s pohonom
	min. RM + 240	max	LDH RM - 80	LDH RM - 30
1875	2115	2360	1795	1845
1955	2195	2460	1875	1925
2000	2240	2520	1920	1970
2080	2320	2620	2000	2050
2125	2365	2675	2045	2095
2205	2445	2770	2125	2175
2250	2490	2830	2170	2220
2375	2615	2870	2295	2345
2500	2740	3020	2420	2470
2625	2865	3170	2545	2595

- LDH** Svetlá výška prejazdu
- RM** Rastrová výška
- LZ** Svetlý rozmer zárubne
- DE** Výška stropu
- ET** min. hĺbka zasunutia = RM + 440
- GIM** Vnútročný rozmer garáže
- BH** Výška clony
- RAM** Vonkajší rozmer rámu = objednávací rozmer min. RAM = RM + 240 max. RAM = 3189
- LF** Svetlý hotový rozmer

Upozornenie:

Voľný priestor pre montáž a neskoršiu prevádzku brány musí byť bezpodmienečne zachovaný.

Upozornenie:

Skrátený horný článok brány alebo horný hliníkový rám nie je možný.

ProMatic	V	W
s krátkou koľajnicou (K) do výšky brány 2125	2847	3272
so strednou koľajnicou (M) do výšky brány 2375	3097	3522
s dlhou koľajnicou (L) do výšky brány 3000	3772	4197
s atypickou dĺžkou koľajníc na požiadanie		

Voľný priestor pre prekladový doraz s clonou v jednej rovine

bez prekladu

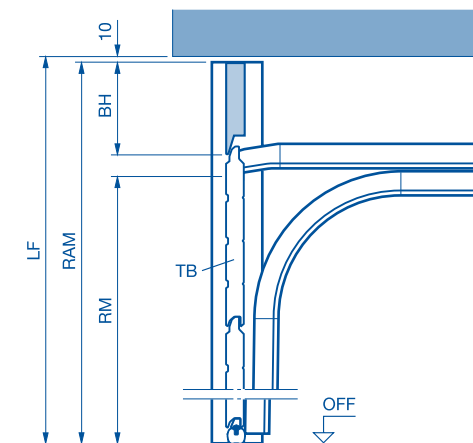

s prekladom

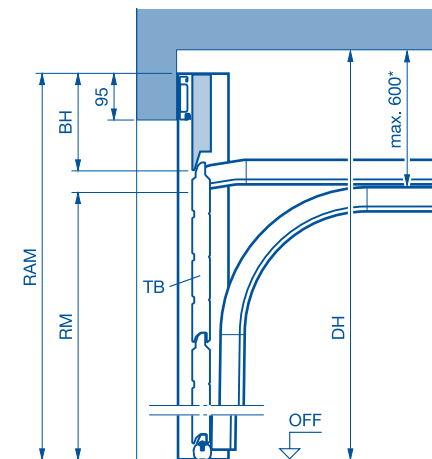

Druh kovania	Vyhotovenie clony
BZ a BL	PU clona s prelisom S/M a L
	Kazeta S na požiadanie

- DH** Výška stropu
- RAM** Spodná hrana prekladu + 95 mm
- TB** Kridlo brány
- * Zavesenie = DH - RM = max. 600 mm

RAM LF - 10 mm

Typy kovaní: BL

BL: kovanie – L / kovanie pre clonu v jednej rovine

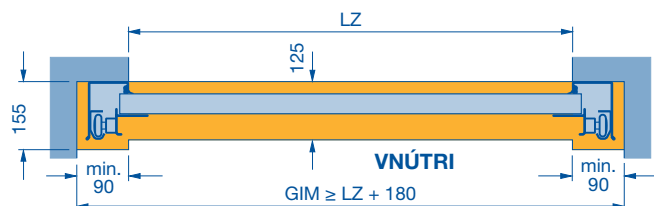
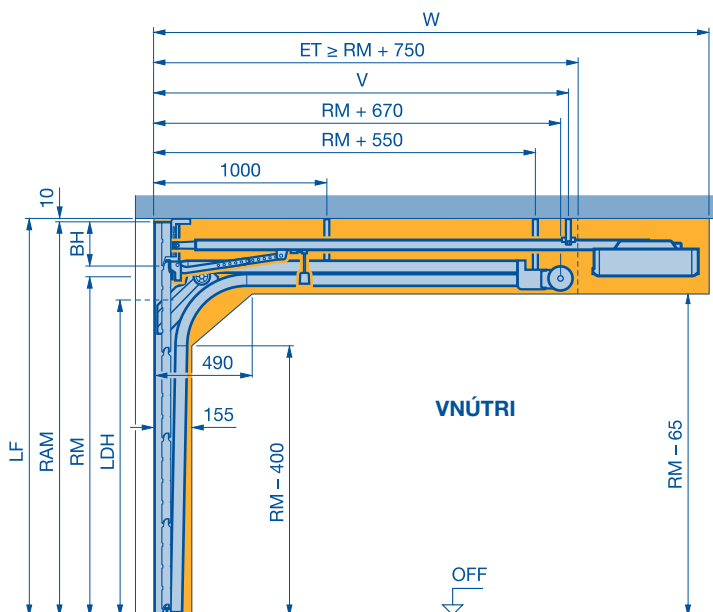

RM Výška	RAM		Ručné ovládanie	s pohonom	
	min.	max	LDH	LDH do LZ ≤ 3000	LDH od LZ ≥ 3010
	RM + 240		RM - 100	RM - 30	RM - 80
1875	2115	2360	1775	1845	1795
1955	2195	2460	1855	1925	1875
2000	2240	2520	1900	1970	1920
2080	2320	2620	1980	2050	2000
2125	2365	2675	2025	2095	2045
2205	2445	2770	2105	2175	2125
2250	2490	2830	2150	2220	2170
2375	2615	2870	2275	2345	2295
2500	2740	3020	2400	2470	2420
2625	2865	3170	2525	2595	2545
2750	2990	3320	2650	2720	2670
2875	3115	3373	2775	2845	2795
3000	3240	3520	2900	2970	2920

LDH Svetlá výška prejazdu
 RM Rastrová výška
 LZ Svetlý rozmer zárubne
 DE Výška stropu
 ET Hĺbka zasunutia
 GIM Vnútrotný rozmer garáže

BH Výška clony
 RAM Vonkajší rozmer rámu
 = objednávací rozmer
 min. RAM = RM + 240
 max. RAM = 3539
 LF Svetlý hotový rozmer

Upozornenie:

Voľný priestor pre montáž a neskoršiu prevádzku brány musí byť bezpodmienečne zachovaný.

Upozornenie:

Skrátený horný článok brány alebo horný hliníkový rám nie je možný.

ProMatic, SupraMatic E, P a HT	V	W
s krátkou koľajnicou (K) do výšky brány 2125	2847	3272
so strednou koľajnicou (M) do výšky brány 2375	3097	3522
s dlhou koľajnicou (L) do výšky brány 3000	3772	4197
s atypickou dĺžkou koľajnice na požiadanie		

Voľný priestor pre prekladový doraz s clonou v jednej rovine

bez prekladu

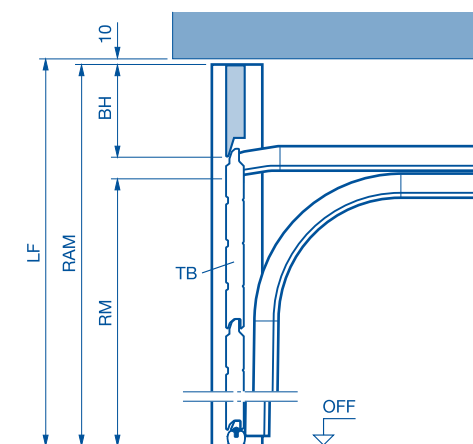

Druh kovania	Vyhotovenie clony
BZ a BL	PU clona s prelisom S / M a L Kazeta S na požiadanie

RAM LF-10 mm

s prekladom

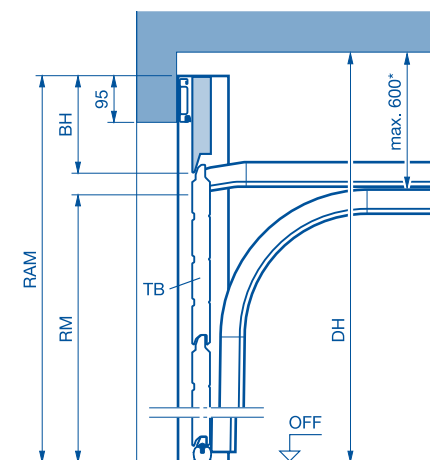

DH Výška stropu
 RAM Spodná hrana prekladu + 95 mm
 TB Kridlo brány
 * Zavesenie = DH - RM = max. 600 mm

Typy kovaní: BL

(LPU 40) Integrované dvere bez vysokého prahu

BL: kovanie L / kovanie pre clonu v jednej rovine

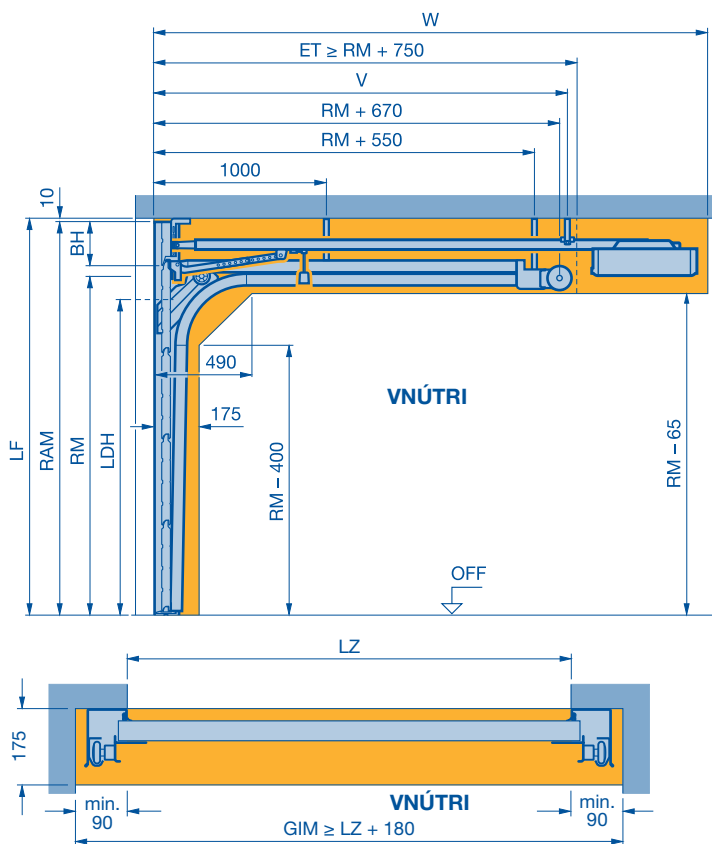

RM Výška	RAM		Ručné ovládanie	s pohonom
	min. RM + 240	max	LDH RM - 160	LDH RM - 160
1875	2115	2360	1715	1715
1955	2195	2460	1795	1795
2000	2240	2520	1840	1840
2080	2320	2620	1920	1920
2125	2365	2675	1965	1965
2205	2445	2770	2045	2045
2250	2490	2830	2090	2090
2375	2615	2870	2215	2215
2500	2740	3020	2340	2340
2625	2865	3170	2465	2465
2750	2990	3320	2590	2590
2875	3115	3373	2715	2715
3000	3240	3520	2840	2840

LDH Svetlá výška prejazdu
RM Rastrová výška
LZ Svetlý rozmer zárubne
DE Výška stropu
ET Hĺbka zasunutia
GIM Vnútrotný rozmer garáže

BH Výška clony
RAM Vonkajší rozmer rámu
 = objednávací rozmer
 min. RAM = RM + 240
 max. RAM = 3539
LF Svetlý hotový rozmer

Upozornenie:

Voľný priestor pre montáž a neskoršiu prevádzku brány musí byť bezpodmienečne zachovaný.

Upozornenie:

Podlaha pred garážou musí byť rovná resp. musí vykazovať sklon, aby bolo zabezpečené bezchybné otváranie integrovaných dverí (otvárajúcich sa smerom von) v dôsledku nízkej výšky prahu – pozri stranu 47.

Upozornenie:

Skrátený horný článok brány alebo horný hliníkový rám nie je možný.

ProMatic, SupraMatic E, P a HT	V	W
s krátkou koľajnicou (K) do výšky brány 2125	2847	3272
so strednou koľajnicou (M) do výšky brány 2375	3097	3522
s dlhou koľajnicou (L) do výšky brány 3000	3772	4197
s atypickou dĺžkou koľajnice na požiadanie		

Voľný priestor pre prekladový doraz s clonou v jednej rovine

bez prekladu

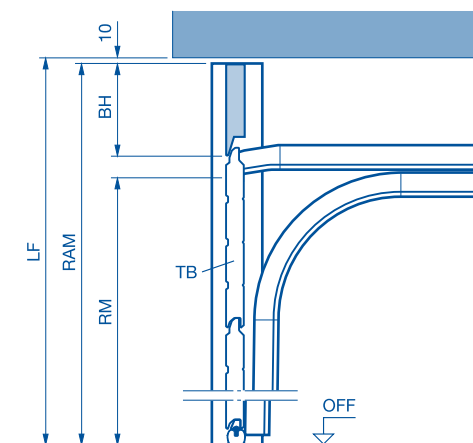

s prekladom

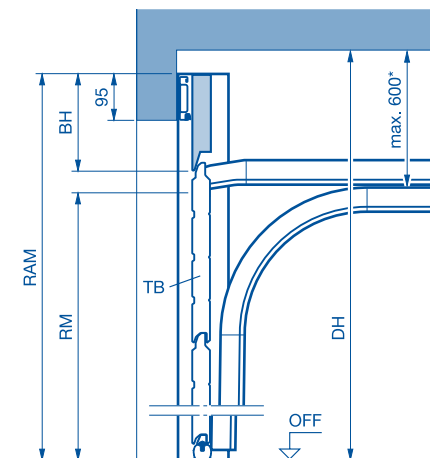

Druh kovania	Vyhotovenie clony
BZ a BL	PU clona s prelisom S / M a L
	Kazeta S na požiadanie

DH Výška stropu
RAM Spodná hrana prekladu + 95 mm
TB Kričlo brány
 * Zavesenie = DH - RM = max. 600 mm

RAM LF - 10 mm

Typ kovania: Z

Montáž pred ostením

Z: kovanie s ťažnou pružinou

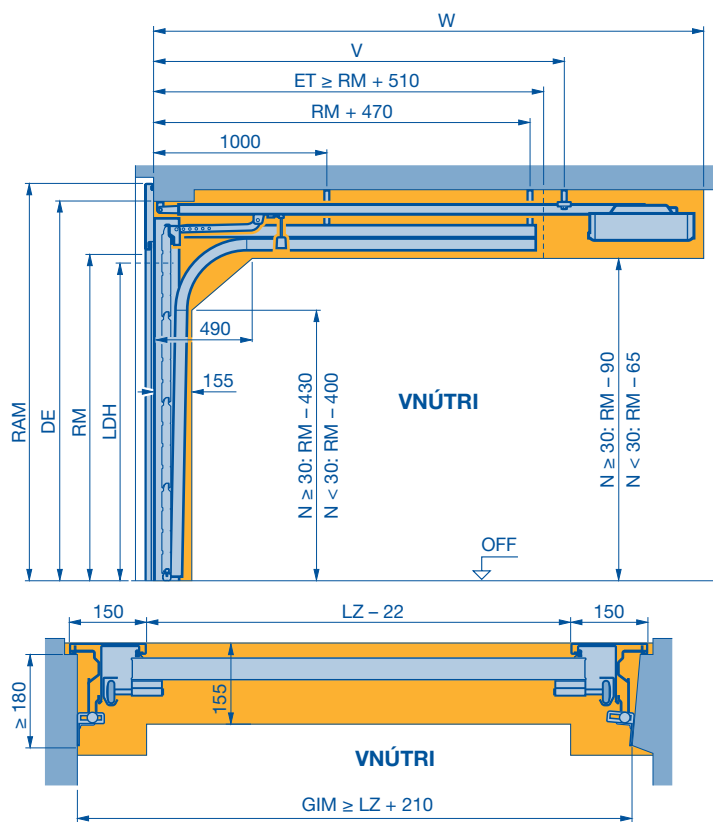

RM Výška	N ≥ 30			
	Ručné ovládanie		s pohonom	
	min. DE RM + 75	LDH RM - 110	min. DE RM + 90	LDH RM - 60
1875	1950	1765	1965	1815
1955	2030	1845	2045	1895
2000	2075	1890	2090	1940
2080	2155	1970	2170	2020
2125	2200	2015	2215	2065
2205	2280	2095	2295	2145

RM Výška	N < 30			
	Ručné ovládanie		s pohonom	
	min. DE RM + 100	LDH RM - 80	min. DE RM + 115	LDH RM - 30
1875	1975	1795	1990	1845
1955	2055	1875	2070	1925
2000	2100	1920	2115	1970
2080	2180	2000	2195	2050
2125	2225	2045	2240	2095
2205	2305	2125	2320	2175

- LDH** Svetlá výška prejazdu
 - RM** Rastrová výška
 - LZ** Svetlý rozmer zárubne
 - DE** Výška stropu
 - ET** Hĺbka zasunutia
 - GIM** Vnútorný rozmer garáže
 - N** Výškový rozdiel medzi vonkajšou a vnútornou podlahou garáže
 - RAM** Vonkajší rozmer rámu
- Výška** min. = RM + 115 mm
RAM max. = RM + 185 mm

Hĺbka zasunutia bez pohonu:

RM + 510 mm

Upozornenie:

Voľný priestor pre montáž a neskoršiu prevádzku brány musí byť bezpodmienečne zachovaný.

ProMatic, SupraMatic E, P a H	V	W
s krátkou kofajnicou (K) do výšky brány 2125	2775	3200
so strednou kofajnicou (M) do výšky brány 2375	3025	3450

Príklady montážnej situácie

pri N ≥ 30 mm

LDH = RM - 110 mm bez pohonu

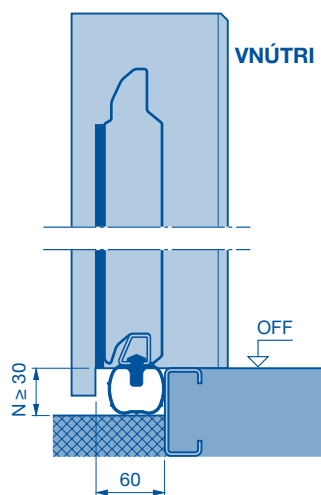

pri N < 30 mm

LDH = RM - 80 mm bez pohonu

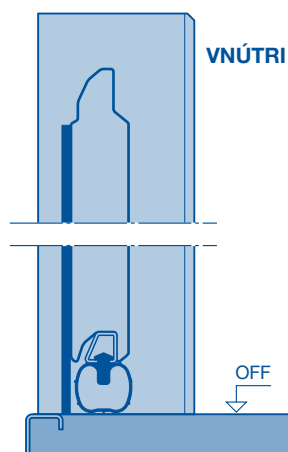

Bočné dorazy

Druhy kovania Z, N, L, H

Normálny doraz, šírka dorazu 90 mm, upevnenie vo vnútri zárubne

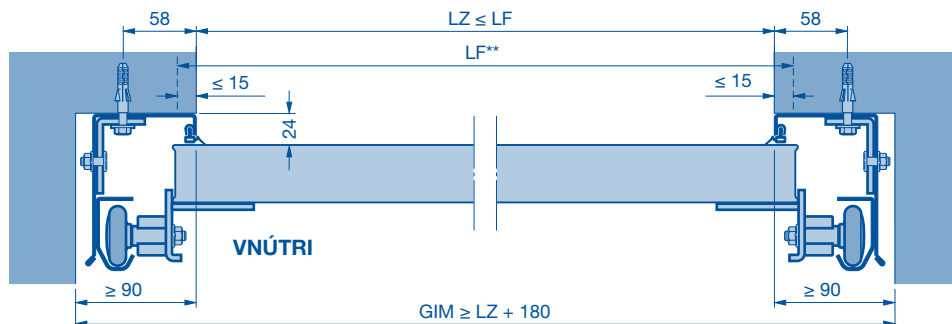

Dorazová šírka menej ako 75 mm, resp. bez dorazu. Upevnenie zárubne pomocou špeciálnych kotiev

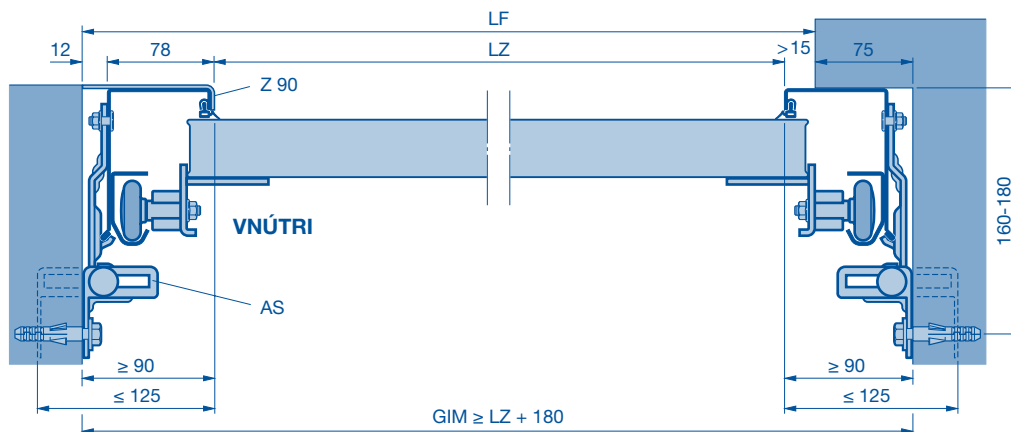

Dorazová šírka min. 75 mm, upevnenie mimo zárubne

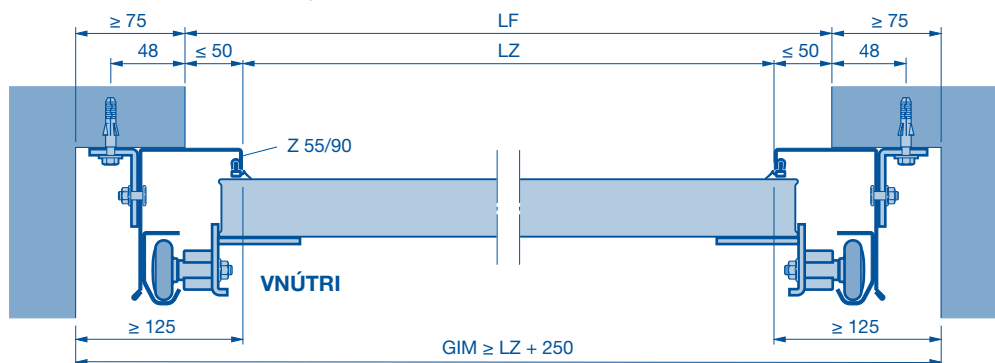

Upevnenie zárubne špeciálnymi kotvami na profil s pevným prvkom

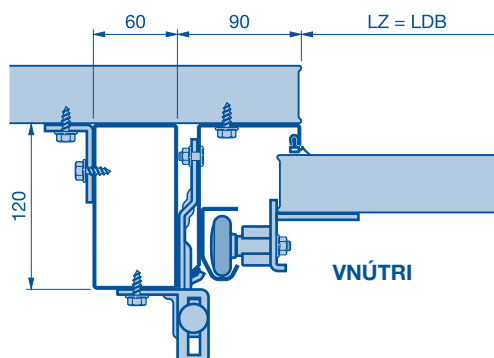

Upevnenie zárubne pri montáži prepojeného tepelno-izolačného systému

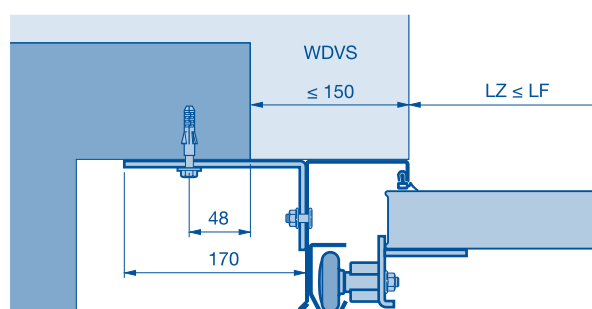

(legenda pozri nasledujúcu stranu)

Bočné dorazy a prekladový doraz s ThermoFrame

Druhy kovania Z, N, L, H s ThermoFrame

Normálny doraz, šírka dorazu 90 mm, upevnenie vo vnútri zárubne

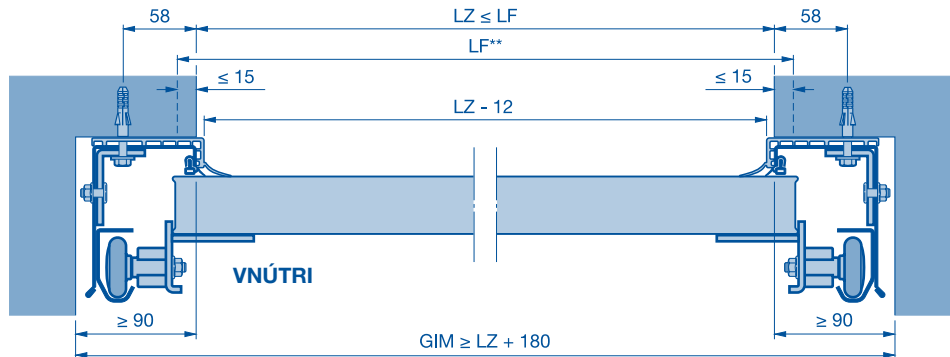

Dorazová šírka menej ako 75 mm, resp. bez dorazu. Upevnenie zárubne pomocou špeciálnych kotiev

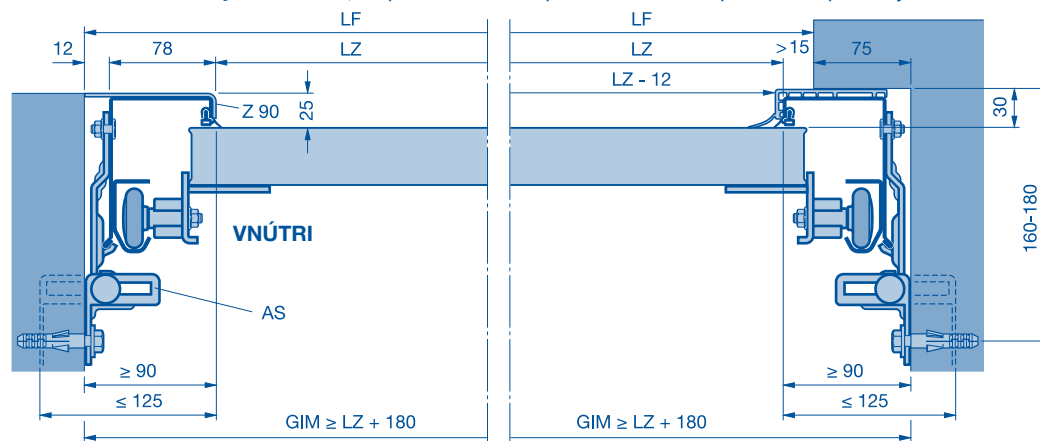

Prekladový doraz s ThermoFrame

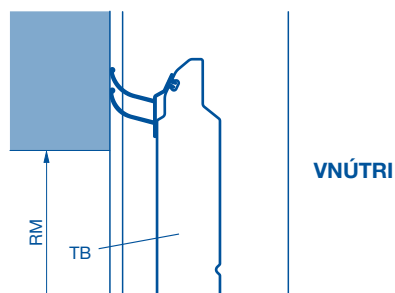

- * min.
- ** max.
- LZ Svetlý rozmer zárubne
- LF Svetlý hotový rozmer
- GIM Vnútorný rozmer garáže
- Z 55 Obloženie zárubne 55

- Z 90 Obloženie zárubne 90 mm
- AS Špeciálne kotvy
- RAMB Šírka vonkajšieho rozmeru rámu
- TB Kridlo brány
- WDVS Prepojený tepelno-izolačný systém

Bočné dorazy

Montáž pred ostením

Montáž pred ostením

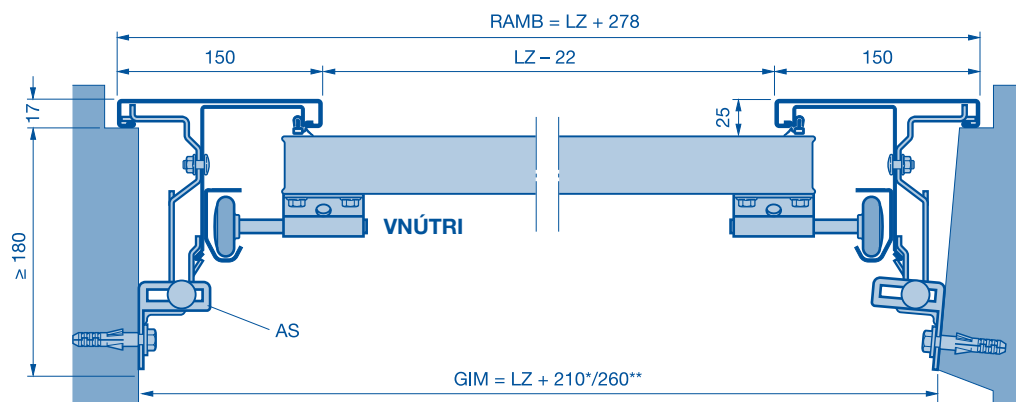

Montáž v otvore

Rám clony -95-

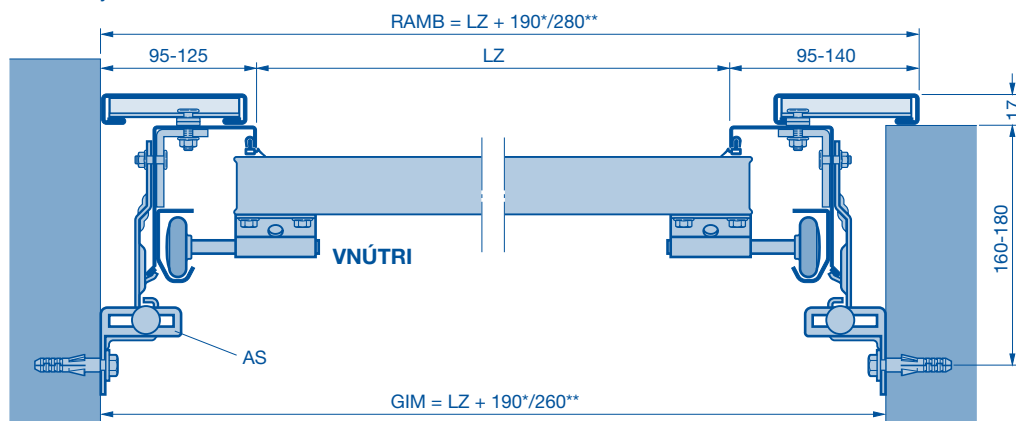

Montáž za otvorom

Renovačná clona

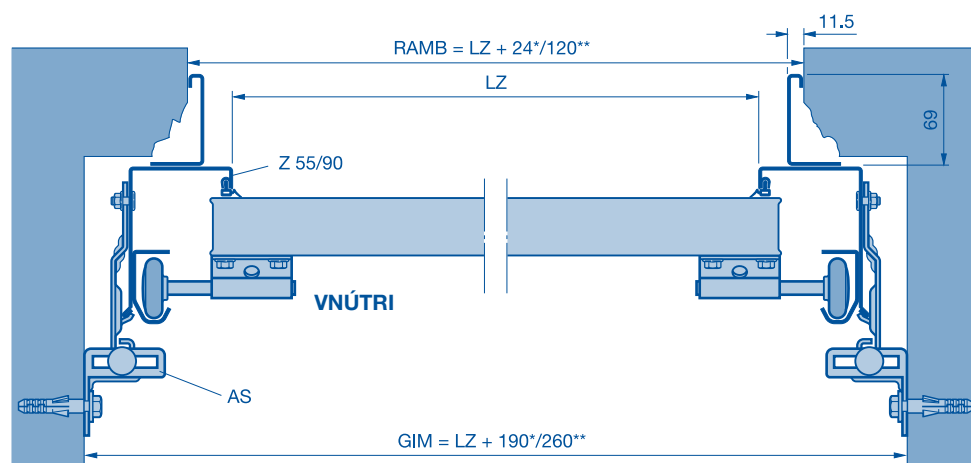

* min.
 ** max.
 LZ Svetlý rozmer zárubne
 LF Svetlý hotový rozmer
 GIM Vnútorný rozmer garáže
 Z 55 Obloženie zárubne 55

Z 90 Obloženie zárubne 90
 AS Špeciálne kotvy
 RAMB Šírka vonkajšieho rozmeru rámu
 TB Kridlo brány

Prekladové dorazy s clonami

LTE 40, LPU 40

Zobrazenie A

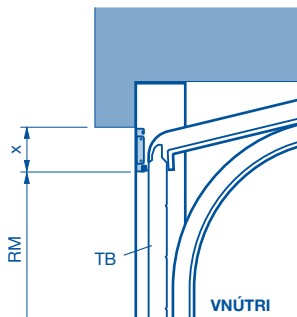

Zobrazenie B

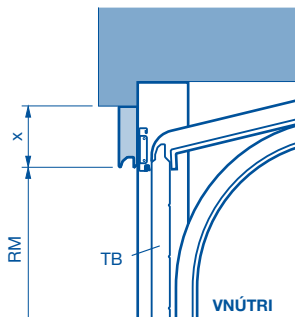

Zobrazenie C

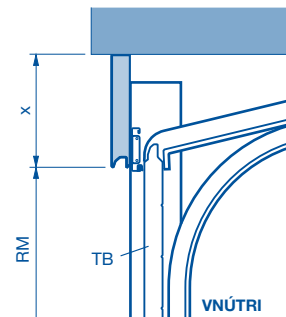

Druh kovania	Vyhotovenie clony	Rozmer X		
		Zobrazenie A	Zobrazenie B	Zobrazenie C
Z, N a L	Oceľová clona (v rozsahu dodávky)	do 100 mm	-	-
	PU clona s prelisom S/L	-	61 – 562 mm	61 – 562 mm
	PU clona s prelisom M	-	250 – 562 mm	250 – 562 mm
	PU clona s kazetou S	-	-	468, 475, 479, 488, 500, 520, 525, 531, 550, 562

LTH 40 (pri bránach LTH 40 je oceľová clona súčasťou dodávky!)

Zobrazenie A

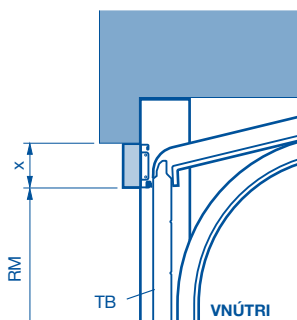

Zobrazenie B

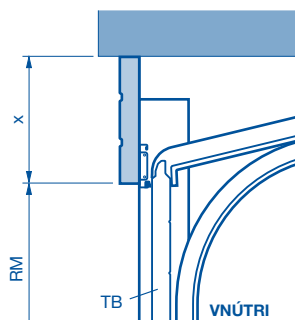

Zobrazenie C

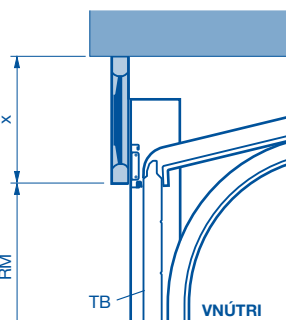

Druh kovania	Vyhotovenie clony	Rozmer X		
		Zobrazenie A	Zobrazenie B	Zobrazenie C
N a L	Hladká drevená clona	31 – 290 mm	-	-
	Drevená clona s prelisom S	-	146 – 562 mm	-
	Drevená clona s kazetami V	-	-	291 – 562 mm

LTE 40, LPU 40

Renovačné clony

Clona hliníkového rámu

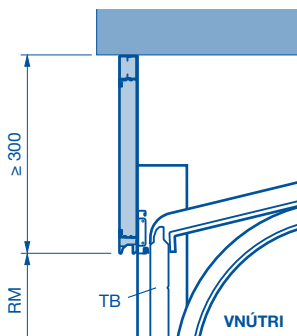

Rám clony -95-

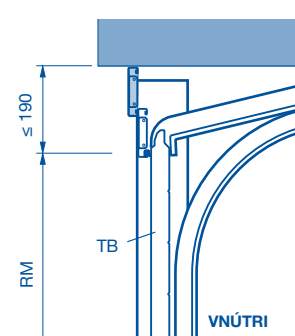

Uhlový profil

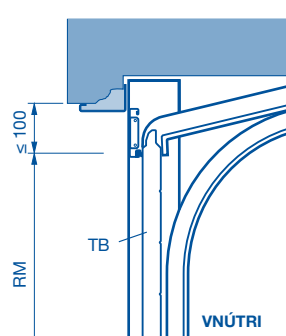

Pozor:

Dodržte miesta pre hmoždiny v zárubni v prekladovej oblasti, pretože pri druhu kovania N (torzné pružiny) je zvýšený krútiaci moment.

TB Krídlo brány
RM Rastrová výška

LDH Svetlá výška prejazdu
LF Svetlý hotový rozmer

Podlahové ukončenie

bez integrovaných dverí

s integrovanými dverami

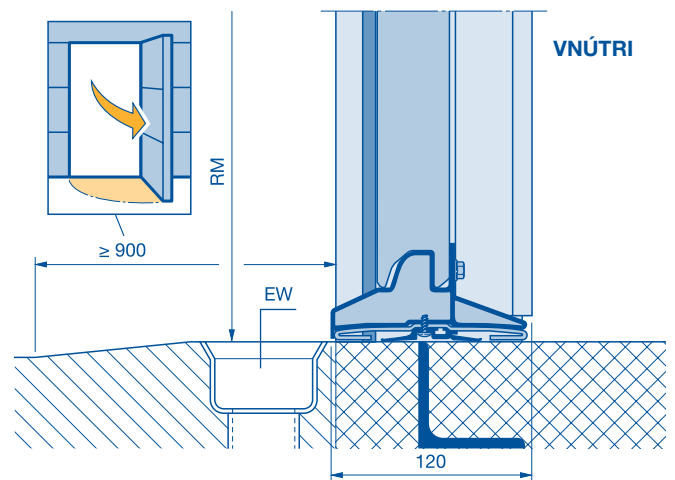
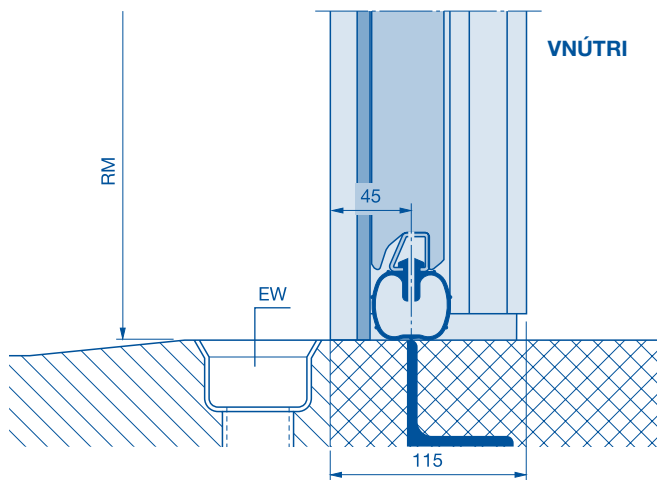
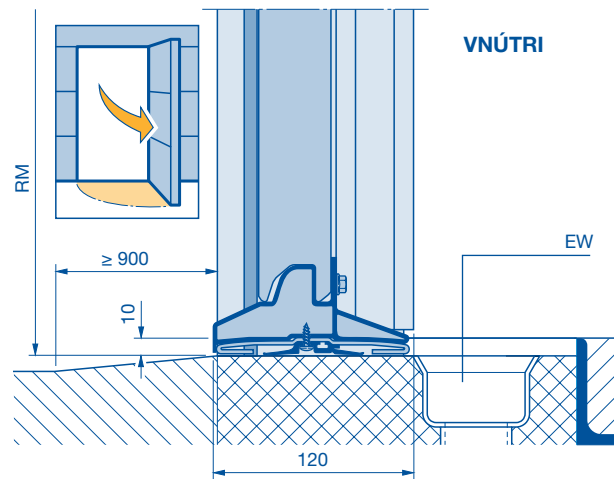
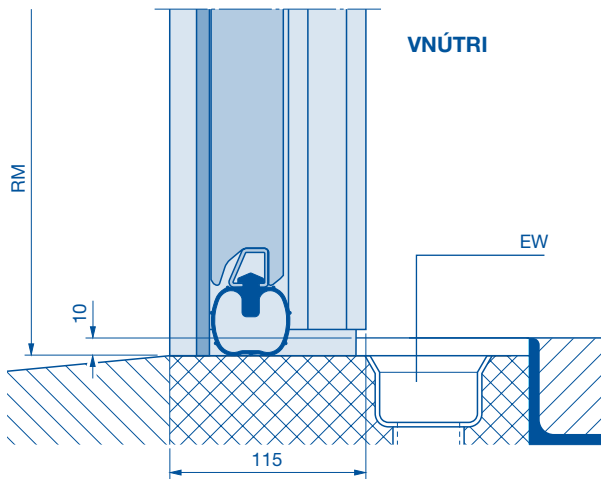
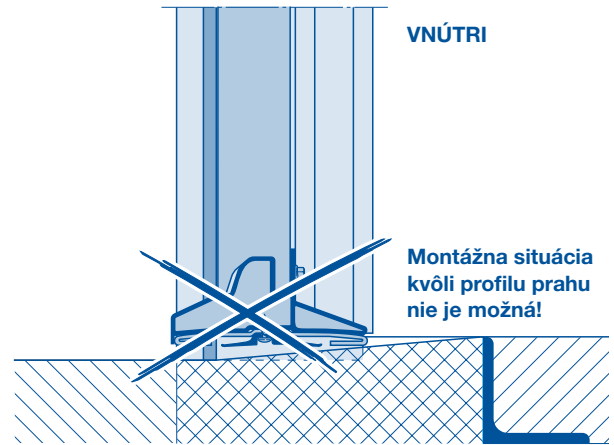
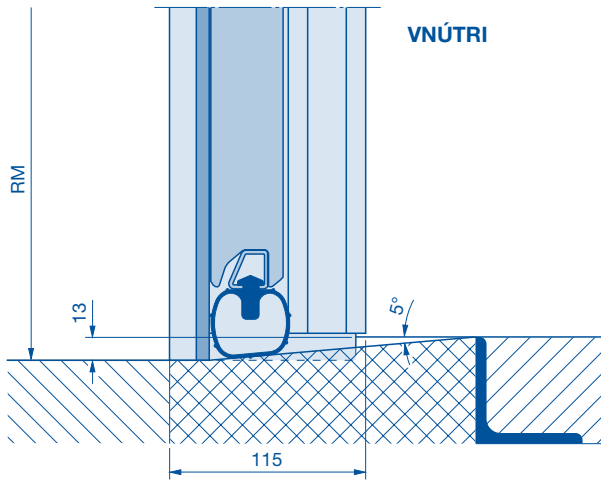

EW Odvodnenie
RM Rastrový rozmer

Pevné prvky

Pohľady zvonku

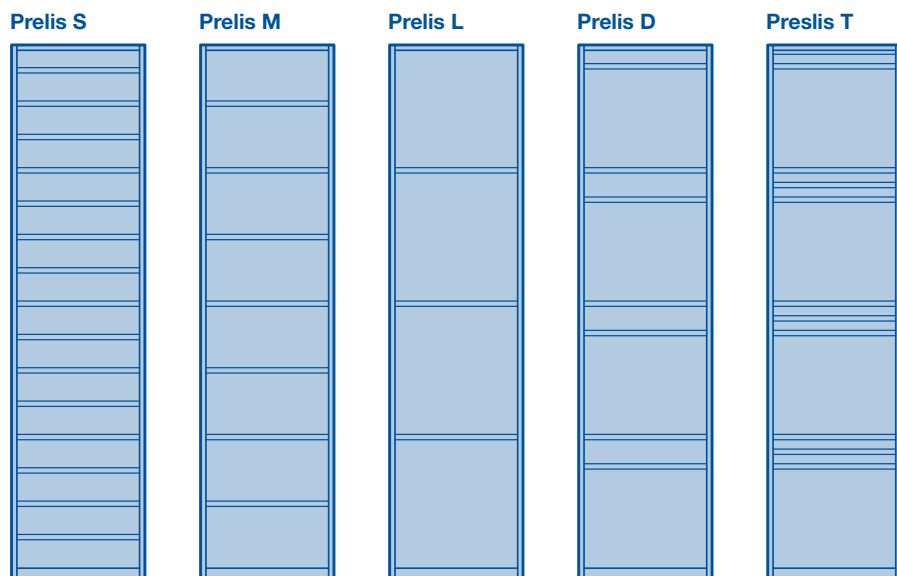

Možné druhy montáže

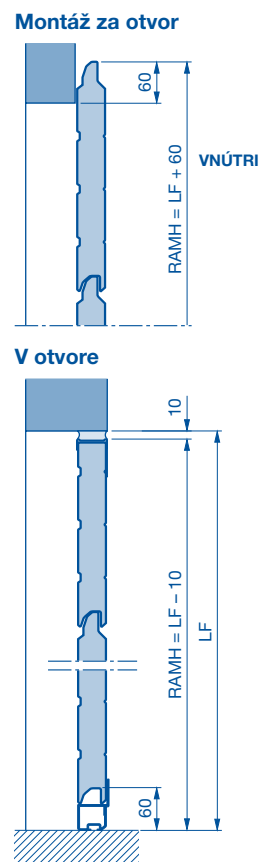

Príklady montáže

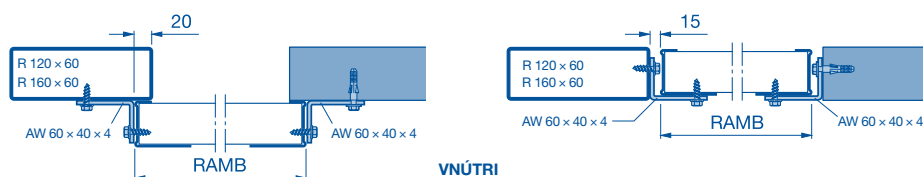

Tabuľka výšok vyhotovenia prelisov

B	RM	A	V otvore		Montáž za otvor
			min RAMH	max RAMH	RAMH
468	1875	1	100	506	528
468	1875	2	568	974	997
468	1875	3	1036	1442	1466
468	1875	4	1504	1910	1935
468	1875	5	1972	2378	2403
468	1875	6	2440	2846	2872
475	2375	1	100	513	535
475	2375	2	575	988	1010
475	2375	3	1050	1463	1485
475	2375	4	1525	1938	1960
475	2375	5	2000	2413	2435
475	2375	6	2475	2888	2910
479	2875	1	100	517	539
479	2875	2	579	996	1058
479	2875	3	1058	1475	1497
479	2875	4	1537	1954	1976
479	2875	5	2016	2433	2455
479	2875	6	2495	2912	2935
488	1955	1	100	526	548
488	1955	2	588	1014	1037
488	1955	3	1076	1502	1526
488	1955	4	1564	1990	2015
488	1955	5	2052	2478	2503
488	1955	6	2540	2966	2992
500	2000, 2500, 3000	1	100	538	560
500	2000, 2500, 3000	2	600	1038	1060
500	2000, 2500, 3000	3	1100	1538	1560
500	2000, 2500, 3000	4	1600	2038	2060
500	2000, 2500, 3000	5	2100	2538	2560
500	2000, 2500, 3000	6	2600	3038	3060

B	RM	A	V otvore		Montáž za otvor
			min RAMH	max RAMH	RAMH
520	2080	1	100	558	580
520	2080	2	620	1078	1100
520	2080	3	1140	1598	1620
520	2080	4	1660	2118	2140
520	2080	5	2180	2638	2660
520	2080	6	2700	3158	3180
525	2625	1	100	563	585
525	2625	2	625	1088	1110
525	2625	3	1150	1613	1635
525	2625	4	1675	2138	2160
525	2625	5	2200	2663	2685
525	2625	6	2725	3188	3210
531	2125	1	100	569	591
531	2125	2	631	1100	1122
531	2125	3	1162	1631	1653
531	2125	4	1693	2162	2185
531	2125	5	2224	2963	2716
531	2125	6	2755	3224	3247
550	2205, 2750	1	100	588	610
550	2205, 2750	2	650	1138	1160
550	2205, 2750	3	1200	1688	1710
550	2205, 2750	4	1750	2238	2260
550	2205, 2750	5	2300	2788	2810
550	2205, 2750	6	2850	3338	3360
562	2250	1	100	600	622
562	2250	2	662	1162	1185
562	2250	3	1224	1724	1747
562	2250	4	1786	2286	2310
562	2250	5	2348	2848	2872
562	2250	6	2910	3410	3435

nie je možné vo vyhotovení Silkgrain, Sandgrain, Decograin a Micrograin
A Počet článkov brány

B Výška článkov brány
AW Hliníkový uholník
LF Svetlý hotový rozmer

RAMB Šírka vonkajšieho rozmeru rámu
RAMH Výška vonkajšieho rozmeru rámu
RM Rastrová výška

Vedľajšie dvere

s rohovou zárubňou z hliníkových profilov

Normované veľkosti / atypické veľkosti

Pohľady zvonku

(Vyobrazenia proporcionálne zodpovedajú svetlému hotovému rozmeru otvoru 1000 x 2125 mm. Pri iných veľkostiach dverí existujú odchýlky.)

* Dizajnové prvky, pozri stranu 17, možné pre dvere s prelísom L so vzorom Silkgrain a Sandgrain (počet prvkov podľa technickej realizovateľnosti)

Typ profilu 1 a 3



Typ profilu 2



Normované veľkosti

Typ profilu 1, len otváranie smerom dovnútra, s prelísom S, M, L alebo s kazetou S
Montáž: vnútorný doraz

Typ profilu 3, s prelísom S, M, L alebo s kazetou S
Montáž: vonkajší doraz

Objednávacie rozmery = BRB	DrH od OFF	B
875 x 2000	955	500
875 x 2125	1010	531
1000 x 2000	955	500
1000 x 2125	1010	531

Typ profilu 2
s prelísom S, M, L
Montáž: vnútorný alebo vonkajší doraz

Objednávacie rozmery = BRB	DrH od OFF	B
875 x 2000	1050	500
875 x 2125	1050	531
1000 x 2000	1050	500
1000 x 2125	1050	531

Atypické veľkosti

Typ profilu 1 vnútorný doraz, typ profilu 3 vonkajší doraz s prelísom S, M, L						
B	RM	A	BRB*	min BRH	max BRH	DrH
468	1875	4	550-1284	1800	1935	898
475	2375	4	550-1284	1800	1963	911
479	2875	4	550-1284	1800	1979	917
488	1955	4	550-1284	1800	2015	934
500	2000	4	550-1284	1800	2063	955
520	2080	4	550-1284	1800	2143	990
525	2625	4	550-1284	1800	2163	1000
531	2125	4	550-1284	1800	2187	1010
550	2205/2750	4	550-1284	1800	2263	1043
562	2250	4	550-1284	1804	2311	1064
468	1875	5	550-1284	1990	2403	898
475	2375	5	550-1284	2018	2438	911
479	2875	5	550-1284	2034	2458	917
488	1955	5	550-1284	2070	2500	934
500	2000	5	550-1284	2118	2500	955
520	2080	5	550-1284	2198	2500	990
525	2625	5	550-1284	2218	2500	1000
531	2125	5	550-1284	2242	2500	1010
550	2205/2750	5	550-1284	2318	2500	1043
562	2250	5	550-1284	2366	2500	1064

Typ profilu 2 vnútorný alebo vonkajší doraz s prelísom S, M, L***						
B	RM	A	BRB*	min BRH**	max BRH	DrH
468	1875	4	550-1284	1800	1958	1050
475	2375	4	550-1284	1800	1986	1050
479	2875	4	550-1284	1800	2002	1050
488	1955	4	550-1284	1800	2038	1050
500	2000	4	550-1284	1800	2086	1050
520	2080	4	550-1284	1800	2166	1050
525	2625	4	550-1284	1800	2186	1050
531	2125	4	550-1284	1800	2210	1050
550	2205/2750	4	550-1284	1800	2286	1050
562	2250	4	550-1284	1804	2334	1050
468	1875	5	550-1284	1990	2426	1050
475	2375	5	550-1284	2018	2461	1050
479	2875	5	550-1284	2034	2481	1050
488	1955	5	550-1284	2070	2500	1050
500	2000	5	550-1284	2118	2500	1050
520	2080	5	550-1284	2198	2500	1050
525	2625	5	550-1284	2218	2500	1050
531	2125	5	550-1284	2242	2500	1050
550	2205/2750	5	550-1284	2318	2500	1050
562	2250	5	550-1284	2366	2500	1050

Typ profilu 1 vnútorný doraz, typ profilu 3 vonkajší doraz s kazetou S						
B	RM	A	BRB**	min BRH*	max BRH	DrH
468	1875	4	725-1284	1886	1935	898
475	2375	4	725-1284	1911	1963	911
479	2875	4	725-1284	1925	1979	917
488	1955	4	725-1284	1956	2015	934
500	2000	4	725-1284	1998	2063	955
520	2080	4	725-1284	2068	2143	990
525	2625	4	725-1284	2086	2163	1000
531	2125	4	725-1284	2107	2187	1010
550	2205/2750	4	725-1284	2173	2263	1043
562	2250	4	725-1284	2215	2311	1064
468	1875	5	725-1284	2354	2403	898
475	2375	5	725-1284	2386	2438	911
479	2875	5	725-1284	2404	2458	917
488	1955	5	725-1284	2444	2500	934
500	2000	5	725-1284	2498	2500	955

* Presklenie typ D: min BRB = 888 alebo kazetové okná typ M: min BRB = 828

** BRH < 1800 iba s typom profilu 2 a DRH = BRH/2 možné na požiadanie

*** 3-násobné blokovanie od BRH > 1960 mm

Upozornenie:

Menšie dvere možné iba na požiadanie.

A Počet článkov brány
B Výška článkov brány
BRB Doporučený stavebný rozmer šírka

BRH Doporučená stavebná výška
DrH Výška kľučky
RM Rastrová výška

Vedľajšie dvere

s rohovou zárubňou z hliníkových profilov

Normované veľkosti / atypické veľkosti

Typ profilu 1

(len otváranie smerom dovnútra)

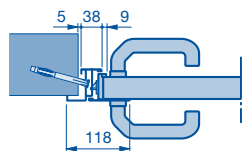

Typ profilu 2

(otváranie smerom dovnútra)

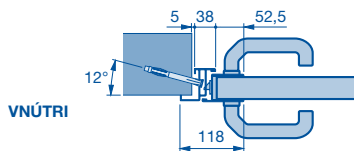

Typ profilu 2

(otváranie smerom von)

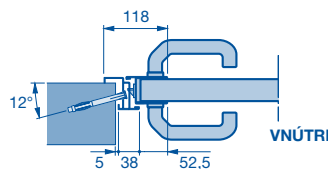

Typ profilu 3

(len otváranie smerom von)

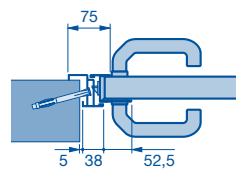

Vnútrotný doraz

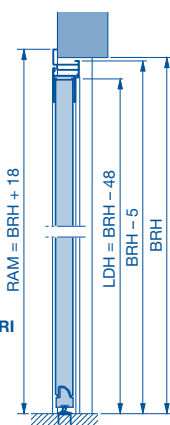

Vonkajší doraz

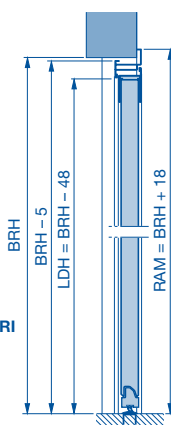

Vnútrotný doraz (otváranie smerom dovnútra), typ profilu 1 alebo 2

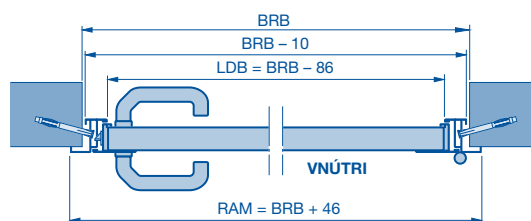
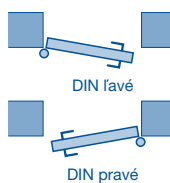

Vonkajší doraz (otváranie smerom von), typ profilu 2 alebo 3

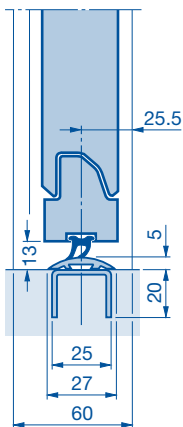
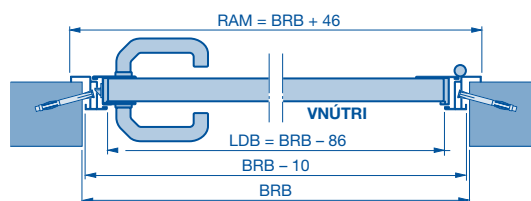
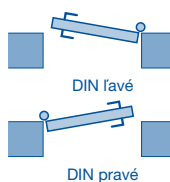

BRB Doporučený stavebný rozmer šírka
BRH Doporučená stavebná výška
LDB Svetlá šírka prechodu

LDH Svetlá výška prechodu
RAM Vonkajší rozmer rámu

Vedľajšie dvere

s blokovou zárubňou z hliníkových profilov

Normované veľkosti

Pohľady zvonku

(Vyobrazenia proporcionálne zodpovedajú svetlému hotovému rozmeru otvoru 1000 × 2125 mm. Pri iných veľkostiach dverí existujú odchýlky.)

* Dizajnové prvky, pozri stranu 17, možné pre dvere s preslom L so vzorom Silkgrain a Sandgrain (počet prvkov podľa technickej realizovateľnosti)

Typ profilu 1



Typ profilu 2

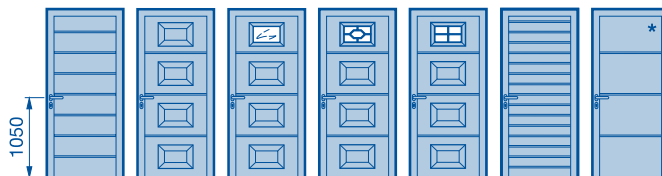

Normované veľkosti (typ profilu 1 iba s otváraním smerom dovnútra)

Typ profilu 1 (montáž za otvorom) s preslom S, M, L, s kazetou S			
LF otvoru	Objednávacie rozmery = RAM	DrH od OFF	B
855–875 × 1990–2000	990 × 2058	955	500
855–875 × 2115–2125	990 × 2183	1010	531
980–1000 × 1990–2000	1115 × 2058	955	500
980–1000 × 2115–2125	1115 × 2183	1010	531

Typ profilu 2 (montáž za otvorom) s preslom S, M, L, s kazetou S			
LF otvoru	Objednávacie rozmery = RAM	DrH od OFF	B
855–875 × 1990–2000	990 × 2058	1050	500
855–875 × 2115–2125	990 × 2183	1050	531
980–1000 × 1990–2000	1115 × 2058	1050	500
980–1000 × 2115–2125	1115 × 2183	1050	531

Typ profilu 2 (montáž v otvore) s preslom S, M, L			
LF otvoru	Objednávacie rozmery = RAM	DrH od OFF	B
875 × 2000	855 × 1990	1050	500
875 × 2125	855 × 2115	1050	531
1000 × 2000	980 × 1990	1050	500
1000 × 2125	980 × 2115	1050	531

Pri presklení typu D prihládajte na: šírka rámu min. 935 mm.

(legenda pozri nasledujúcu stranu)

B Výška článkov brány
DrH Výška kľučky
LF Svetlý hotový rozmer
RAM Vonkajší rozmer rámu

Vedľajšie dvere

s blokovou zárubňou z hliníkových profilov

Normované veľkosti

Typ profilu 1

Úzky rám krídla dverí

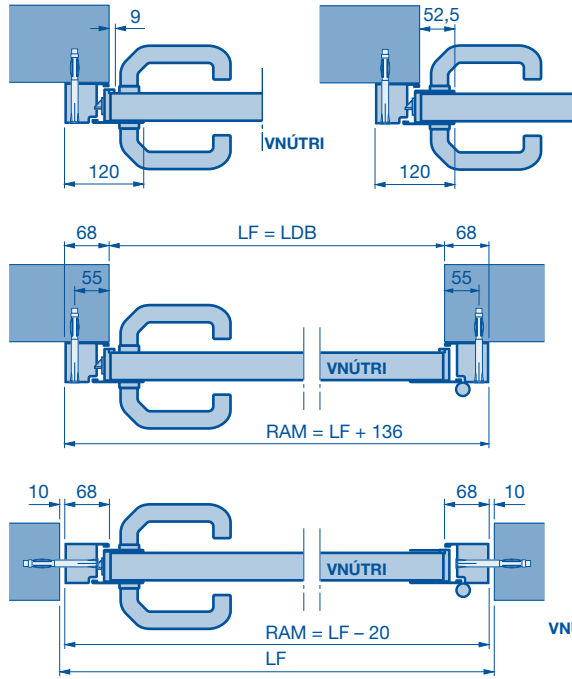

Typ profilu 2

Široký rám krídla dverí

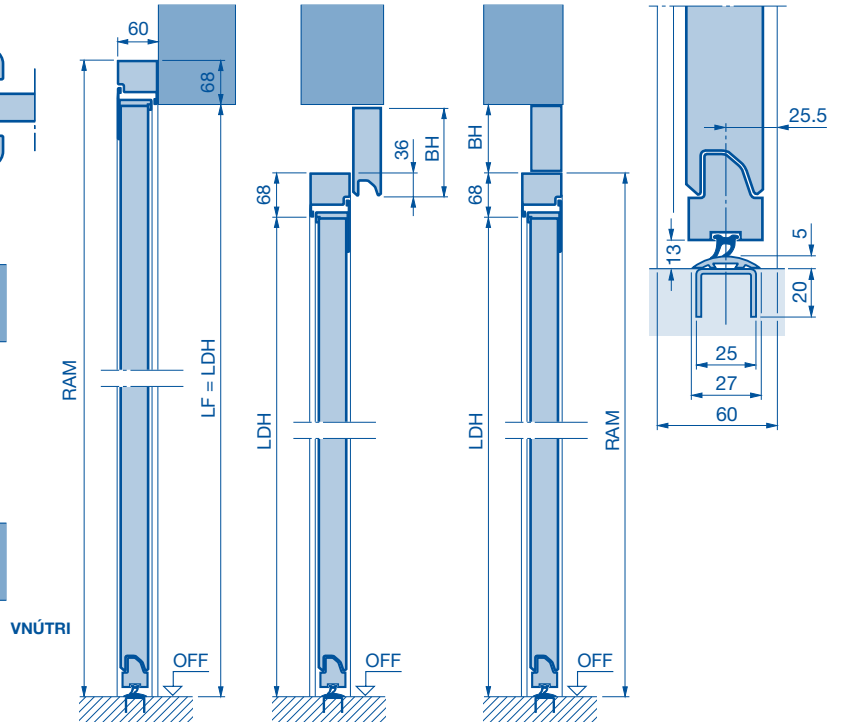

Montážne usporiadania

Montáž v otvore

Montáž vedľa brány, otváranie smerom von alebo dovnútra, DIN pravé alebo DIN ľavé



Montáž v otvore, otváranie smerom von alebo dovnútra, DIN pravé alebo DIN ľavé



Montáž za otvorom

Iba otváranie smerom dovnútra, DIN pravé alebo DIN ľavé

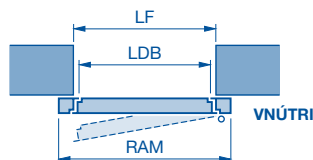

Upozornenie:

Otvory pre hmoždiny v zárubni sa musia zvoliť dodatočne (nie je štandard).

BH Výška clony
LDB Svetlá šírka prechodu
LDH Svetlá výška prechodu
LF Svetlý hotový rozmer

RAM Vonkajší rozmer rámu

Vedľajšie dvere

s blokovou zárubňou z hliníkových profilov

Atypické veľkosti

Pohľady zvonku

(Vyobrazenia proporcionálne zodpovedajú svetlému hotovému rozmeru otvoru 1000 × 2125 mm. Pri iných veľkostiach dverí existujú odchýlky.)

Typ profilu 2



Atypické veľkosti (typ profilu 1 len otváranie smerom dovnútra)

Typ profilu 1 (montáž v otvore alebo za otvorom) s prelisom S, M, L						
B	RM	A	RAMB*	min RAMH	max RAMH	DrH
468	1875	4	550-1330	1800	1955	898
475	2375	4	550-1330	1800	1983	911
479	2875	4	550-1330	1800	1999	917
488	1955	4	550-1330	1800	2035	934
500	2000	4	550-1330	1800	2083	955
520	2080	4	550-1330	1800	2163	990
525	2625	4	550-1330	1800	2183	1000
531	2125	4	550-1330	1800	2207	1010
550	2205/2750	4	550-1330	1800	2283	1043
562	2250	4	550-1330	1825	2331	1064
468	1875	5	550-1330	2011	2423	898
475	2375	5	550-1330	2039	2458	911
479	2875	5	550-1330	2055	2478	917
488	1955	5	550-1330	2091	2523	934
500	2000	5	550-1330	2139	2558	955
520	2080	5	550-1330	2219	2558	990
525	2625	5	550-1330	2239	2558	1000
531	2125	5	550-1330	2263	2558	1010
550	2205/2750	5	550-1330	2339	2558	1043
562	2250	5	550-1330	2387	2558	1064

Typ profilu 2 (montáž v otvore alebo za otvorom) s prelisom S, M, L***						
B	RM	A	RAMB*	min RAMH**	max RAMH	DrH
468	1875	4	550-1330	1800	1979	1050
475	2375	4	550-1330	1800	2007	1050
479	2875	4	550-1330	1800	2023	1050
488	1955	4	550-1330	1800	2059	1050
500	2000	4	550-1330	1800	2107	1050
520	2080	4	550-1330	1800	2187	1050
525	2625	4	550-1330	1800	2207	1050
531	2125	4	550-1330	1800	2231	1050
550	2205/2750	4	550-1330	1800	2307	1050
562	2250	4	550-1330	1825	2355	1050
468	1875	5	550-1330	2011	2447	1050
475	2375	5	550-1330	2039	2482	1050
479	2875	5	550-1330	2055	2502	1050
488	1955	5	550-1330	2091	2547	1050
500	2000	5	550-1330	2139	2558	1050
520	2080	5	550-1330	2219	2558	1050
525	2625	5	550-1330	2239	2558	1050
531	2125	5	550-1330	2263	2558	1050
550	2205/2750	5	550-1330	2339	2558	1050
562	2250	5	550-1330	2387	2558	1050

Typ profilu 1 (montáž za otvorom) s kazetou S						
B	RM	A	RAMB	min RAMH	max RAMH	DrH
468	1875	4	725-1330	1907	1955	898
475	2375	4	725-1330	1931	1983	911
479	2875	4	725-1330	1945	1999	917
488	1955	4	725-1330	1977	2035	934
500	2000	4	725-1330	2019	2083	955
520	2080	4	725-1330	2089	2163	990
525	2625	4	725-1330	2106	2183	1000
531	2125	4	725-1330	2127	2207	1010
550	2205/2750	4	725-1330	2194	2283	1043
562	2250	4	725-1330	2236	2331	1064
468	1875	5	725-1330	2375	2423	898
475	2375	5	725-1330	2406	2458	911
479	2875	5	725-1330	2424	2478	917
488	1955	5	725-1330	2465	2523	934
500	2000	5	725-1330	2519	2558	955

Typ profilu 2 (montáž za otvorom) s kazetou S						
B	RM	A	RAMB	min RAMH	max RAMH	DrH
468	1875	4	725-1330	1949	1979	1050
475	2375	4	725-1330	1973	2007	1050
479	2875	4	725-1330	1987	2023	1050
488	1955	4	725-1330	2019	2059	1050
500	2000	4	725-1330	2061	2107	1050
520	2080	4	725-1330	2131	2187	1050
525	2625	4	725-1330	2148	2207	1050
531	2125	4	725-1330	2169	2231	1050
550	2205/2750	4	725-1330	2236	2307	1050
562	2250	4	725-1330	2278	2355	1050
468	1875	5	725-1330	2417	2447	1050
475	2375	5	725-1330	2448	2482	1050
479	2875	5	725-1330	2466	2502	1050
488	1955	5	725-1330	2507	2547	1050

* Presklenie typ D: min RAMB = 935 mm alebo kazetové okno typ M: min RAMB = 875 mm

** RAMH < 1800 iba s typom profilu 2 a DRH = RAMH/2 možné na požiadanie

*** 3-násobné blokovanie od RAMH > 1960 mm

Upozornenie:

Menšie dvere možné iba na požiadanie.

A Počet článkov brány
B Výška článkov brány
DrH Výška kľučky
RAMB Šírka vonkajšieho rozmeru rámu

RAMH Výška vonkajšieho rozmeru rámu
RM Rastrová výška

Vedľajšie dvere

s blokovou zárubňou z hliníkových profilov

Atypické veľkosti

Montáž vedľa brány, otváranie smerom von,
DIN pravé alebo DIN ľavé

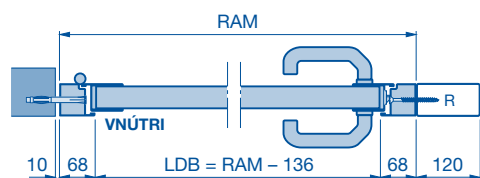

Montáž vedľa brány, otváranie smerom dovnútra,
DIN pravé alebo DIN ľavé

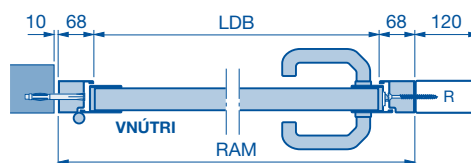

Montáž v otvore, otváranie smerom dovnútra alebo von,
DIN pravé alebo DIN ľavé

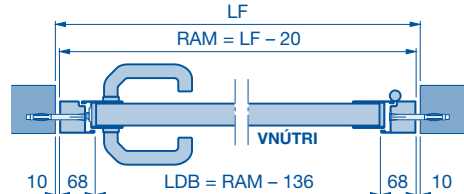

Montáž za otvorom, otváranie smerom dovnútra,
DIN pravé alebo DIN ľavé

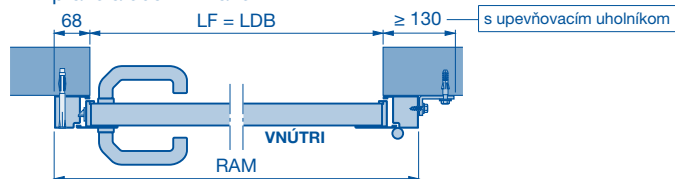

Montáž za otvorom

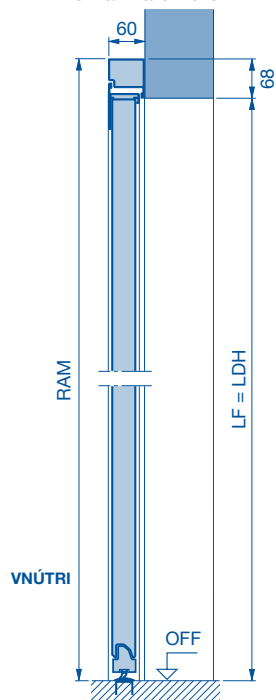

Montáž v otvore

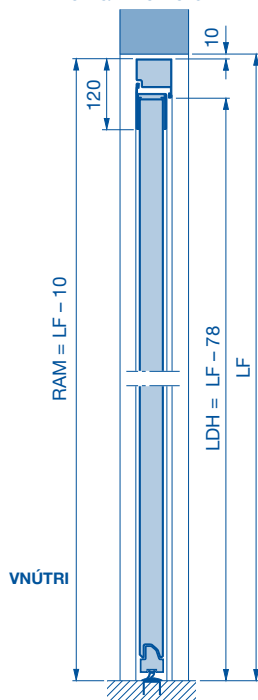

Upozornenie:

Otvory pre hmoždiny v zárubni sa musia zvoliť dodatočne (nie je štandard).

DrH Výška kľučky
LDB Svetlá šírka prechodu
LDH Svetlá výška prechodu
LF Svetlý hotový rozmer

R Profil
RAM Vonkajší rozmer rámu

Vedľajšie dvere

2-krídlové vedľajšie dvere s blokovou zárubňou z hliníkových profilov

Montáž v otvore, typ profilu 2

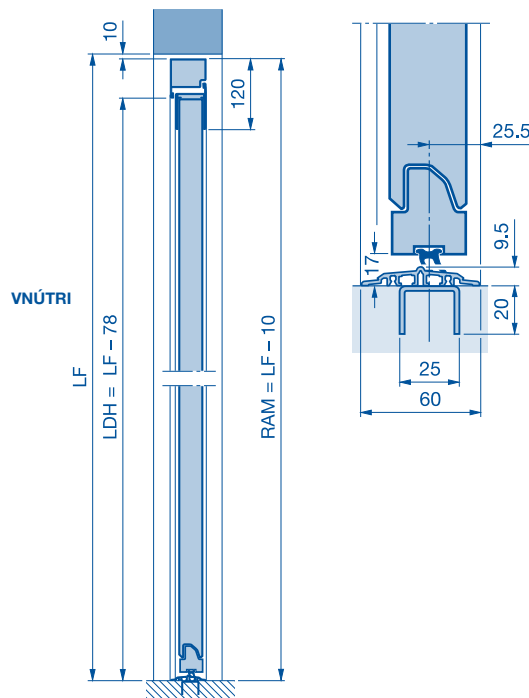
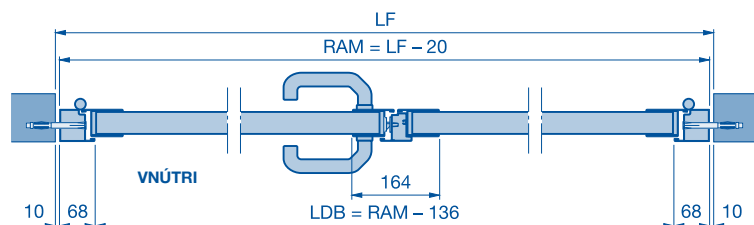

Upozornenie:

Podlaha pred garážou musí byť rovná resp. musí vykazovať sklon, aby bolo zabezpečené bezchybné otváranie 2-krídlových vedľajších dverí (otvárajúcich sa iba smerom von).

Montážne usporiadania

Montáž v otvore,
otváranie smerom von,
DIN pravé

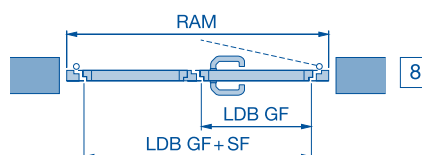
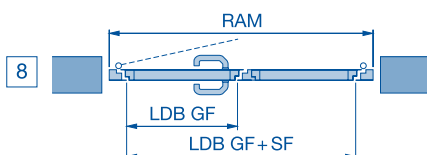

Montáž v otvore,
otváranie smerom von,
DIN ľavé

Atypické veľkosti

Typ profilu 2 (montáž v otvore) s prelisom S, M, L						
B	RM	A	RAMB	min RAMH	max RAMH	DrH
468	1875	4	1200-2500	1960	1979	1050
475	2375	4	1200-2500	1960	2007	1050
479	2875	4	1200-2500	1960	2023	1050
488	1955	4	1200-2500	1960	2059	1050
500	2000	4	1200-2500	1960	2107	1050
520	2080	4	1200-2500	1960	2187	1050
525	2625	4	1200-2500	1960	2207	1050
531	2125	4	1200-2500	1960	2231	1050
550	2205 / 2750	4	1200-2500	1960	2307	1050
562	2250	4	1200-2500	1960	2355	1050
468	1875	5	1200-2500	2011	2447	1050
475	2375	5	1200-2500	2039	2482	1050
479	2875	5	1200-2500	2055	2502	1050
488	1955	5	1200-2500	2091	2547	1050
500	2000	5	1200-2500	2139	2558	1050
520	2080	5	1200-2500	2219	2558	1050
525	2625	5	1200-2500	2239	2558	1050
531	2125	5	1200-2500	2263	2558	1050
550	2205 / 2750	5	1200-2500	2339	2558	1050
562	2250	5	1200-2500	2387	2558	1050

A Počet článkov brány
B Výška článkov brány
DrH Výška kľučky
LF Svetlý hotový rozmer

LDB Svetlá šírka prechodu
GF Prechodové krídlo
SF Pevné krídlo
LDH Svetlý výška prechodu

RAM Vonkajší rozmer rámu
RAMB Šírka vonkajšieho rozmeru rámu
RAMH Výška vonkajšieho rozmeru rámu
RM Rastrová výška

Vedľajšie dvere z dreva

Normované veľkosti / atypické veľkosti

Pohľady zvonku

(Vyobrazenia proporcionálne zodpovedajú svetlému hotovému rozmeru otvoru 1000 x 2125 mm. Pri iných veľkostiach dverí existujú odchýlky.)

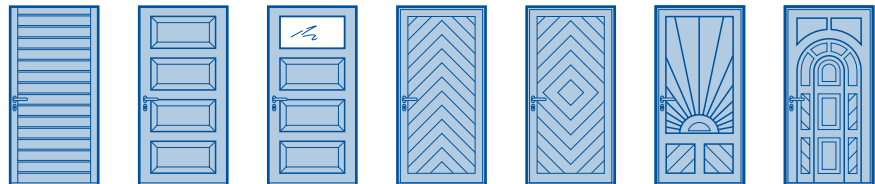

Vyhodenie s prelism S alebo s kazetou V			
Svetlý hotový rozmer otvoru	Objednávacie rozmery = RAM	Výška kľučky od OFF	Odstup prelism
Normované veľkosti			
855 – 875 x 2115 – 2125	1005 – 2190	1050	133
980 – 1000 x 2115 – 2125	1130 – 2190	1050	133
Atypické veľkosti	990 – 1250 x 1940 – 2315	1050	

Vyhodenie s motívmi		
Svetlý hotový rozmer otvoru	Objednávacie rozmery = RAM	Výška kľučky od OFF
Normované veľkosti		
980 – 1000 x 2115 – 2125	1130 – 2190	1050
Atypické veľkosti	1130 – 1250 x 1940 – 2315	1050

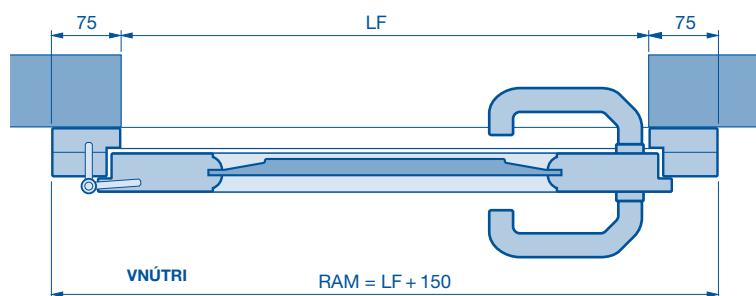
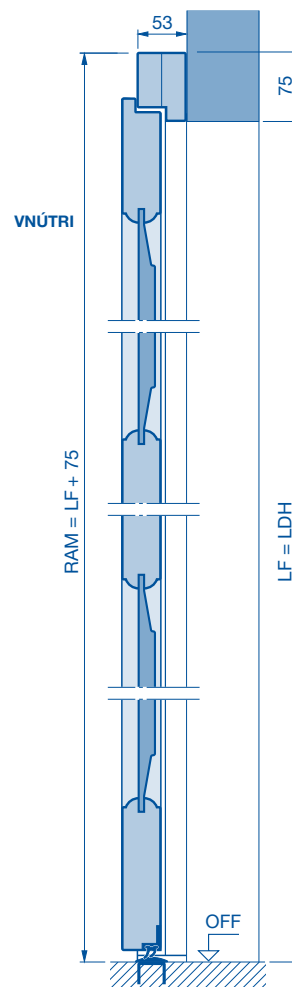

LF Svetlý hotový rozmer
LDH Svetlá výška prechodu
RAM Vonkajšie rozmery rámu

Poznámky

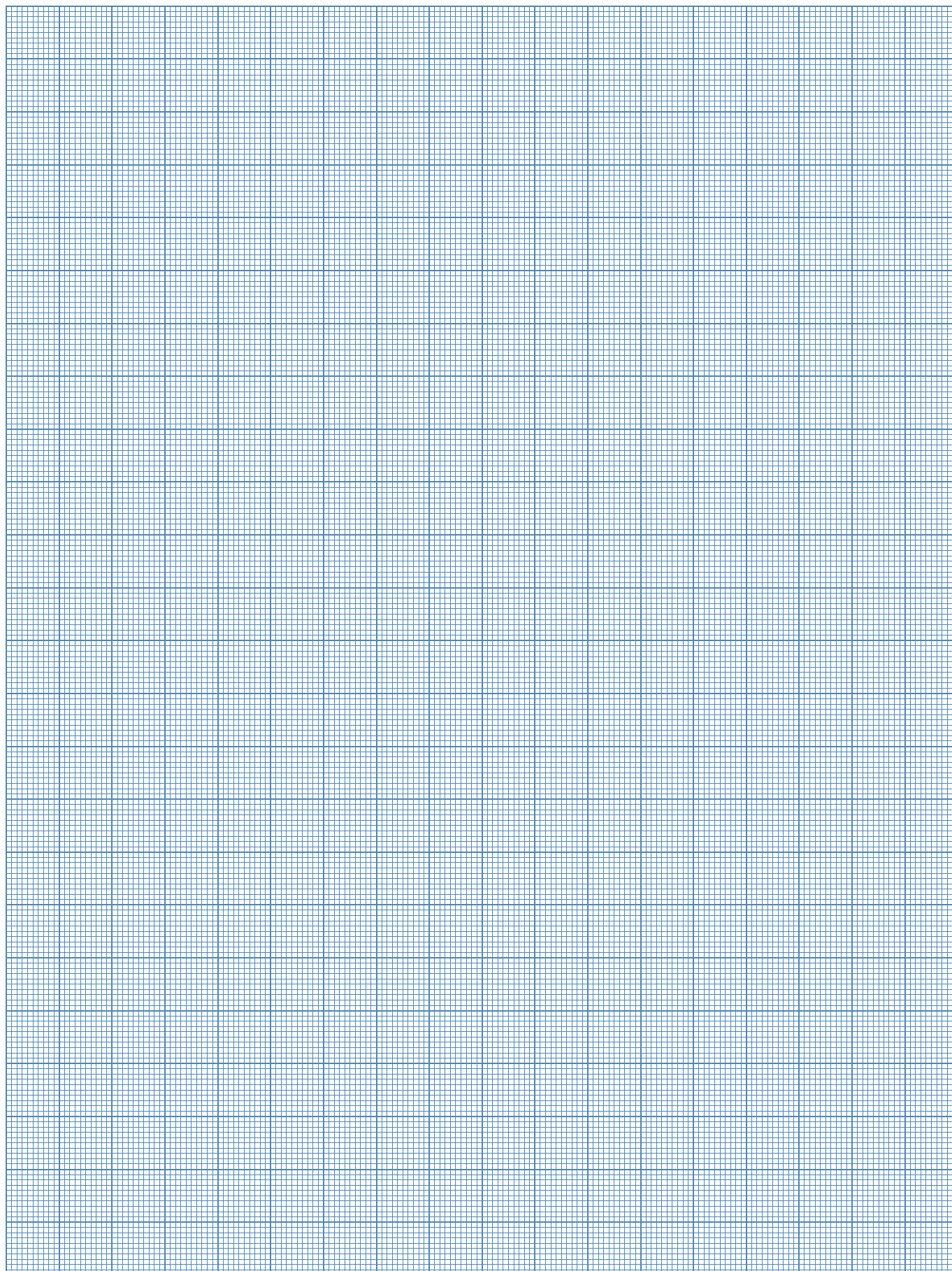

Poznámky

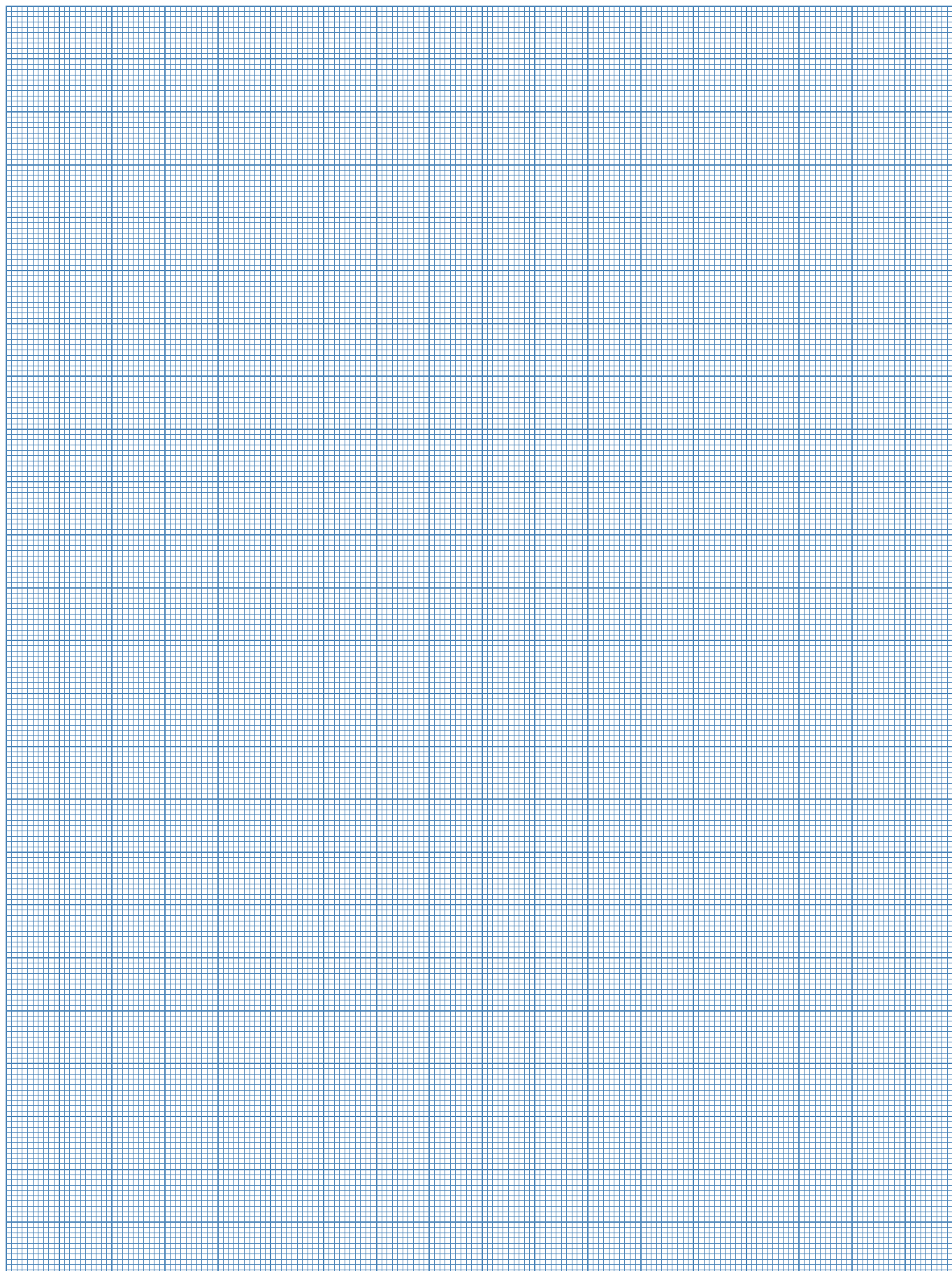

Poznámky

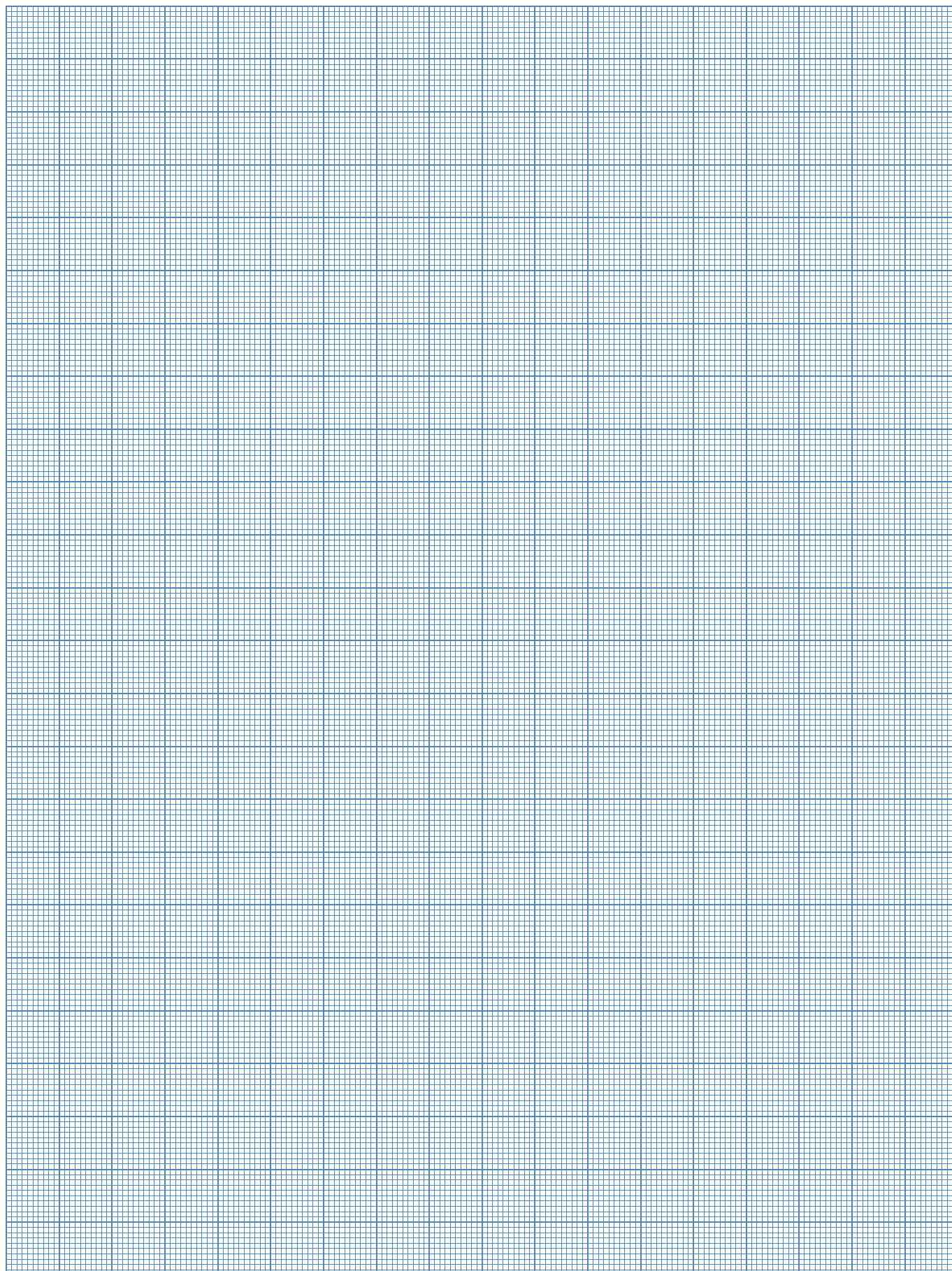

Hörmann: Kvalita bez kompromisov



Hörmann KG Amshausen, Nemecko



Hörmann KG Antriebstechnik, Nemecko



Hörmann KG Brandis, Nemecko



Hörmann KG Brockhagen, Nemecko



Hörmann KG Dissen, Nemecko



Hörmann KG Eckelhausen, Nemecko



Hörmann KG Freisen, Nemecko



Hörmann KG Ichtshausen, Nemecko



Hörmann KG Werne, Nemecko



Hörmann Genk NV, Belgicko



Hörmann Alkmaar B.V., Holandsko



Hörmann Legnica Sp. z o.o., Poľsko



Hörmann Beijing, Čína



Hörmann Tianjin, Čína



Hörmann LLC, Montgomery IL, USA



Hörmann Flexon LLC, Burgettstown PA, USA

Ako jediný výrobca na medzinárodnom trhu ponúka skupina Hörmann všetky dôležité montážne časti z jednej ruky. Vyrábané sú vo vysokošpecializovaných závodoch, podľa najnovšieho stupňa rozvoja techniky. Celoplošným pokrytím Európy svojimi výrobnými závodmi a servisnou sieťou a svojou prítomnosťou v Amerike a v Číne je firma Hörmann Vaším významným partnerom pre vysokohodnotné stavebné výrobky. V kvalite bez kompromisov.

GARÁŽOVÉ BRÁNY
POHONY
PRIEMYSELNÉ BRÁNY
NAKLADACIA TECHNIKA
DVERE
ZÁRUBNE

